

PRODUKTKATALOG 12V



Inhalt



Allgemein

- 04 Einleitung
- 08 Das System
- 11 Anbauvorschriften



Leuchten

- 18 Heckleuchten
- 57 Positionsleuchten
- 71 Seitenmarkierungsleuchten
- 79 Kennzeichenleuchten
- 82 Kennzeichenhalter
- 83 Umrissleuchten
- 92 Blinker
- 98 Rückfahrleuchte/
Nebelschlussleuchte
- 101 Rückfahrleuchten
- 102 Rückfahrscheinwerfer
- 104 Arbeitsscheinwerfer
- 105 Rückfahrleuchte/Arbeits-
scheinwerfer
- 108 Rundumleuchten
- 109 Kabelleuchten
- 110 Zusatzbremsleuchte
- 112 Innenleuchten



Kabel

- 118 Anschlusskabel
- 124 Sonstige Kabel
- 125 Meterware



Verbindungselemente

- 130 Stecker
- 133 Steckdosen
- 135 Adapter
- 136 Kupplungen
- 137 Bajonettverbinder



Rückstrahler

142 Rückstrahler



Sonstiges

146 LCG

150 Smartlink/
Spannungsreduziergerät

151 Warntafeln

153 Verteilerbox/Leuchtmittel



Steckpläne/Anhang

156 Steckpläne DIN/ISO

156 Steckpläne sonstige

157 E-Nummernübersicht

158 Bestellnummernübersicht

KZL - Kennzeichenleuchte
RFS - Rückfahrscheinwerfer
NSL - Nebelschlussleuchte

Aspöck Systems

Aspöck Systems – wir bringen das Licht auf die Straßen

ASPÖCK Systems hat sich zur Aufgabe gestellt, Fahrzeugherstellern in Europa modernste und bestmögliche Gesamtlösungen im Bereich der Beleuchtung zu planen, zu entwickeln und zu fertigen. Es wird hier die ganze Palette von Fahrzeugen angesprochen.

Individuelle Systeme - Zufriedene Kunden. Seit ihrer Gründung im Jahre 1977 setzt die Aspöck Systems GmbH auf eine Philosophie, die sie heute zu einem der führenden Hersteller im Bereich der Beleuchtung für die Fahrzeugindustrie hat werden lassen: Die Entwicklung von maßgeschneiderten Lösungen für jeden einzelnen Kunden. Diese Flexibilität ist das erfolgreiche Markenzeichen von Aspöck Systems.

Innovative Produkte. Wir sehen es als unsere Verpflichtung den gesamten Bereich der Verkabelungen und Leuchten dem Stand der Technik anzupassen bzw. als Vorreiter dieser auch vorzugeben. Wir setzen dabei auf wasserdichte Kabel- und Stecksysteme bzw. LED Beleuchtungen für alle Anwendungsbereiche.

Kontinuierliches Wachstum. Unser Hauptwerk in Peuerbach, Oberösterreich wurde in den letzten Jahren beständig um Produktions-, Lager- und Verwaltungsbereiche erweitert. Jährlich investieren wir in neue Produktionsanlagen, Test- und Entwicklungsausstattung und bleiben so am neuesten Stand der Technik. Dabei vergessen wir nicht auf die Weiterbildung und Schulung unserer Mitarbeiter, um Ihnen auch in schwierigen Fragen wie speziellen Vorschriften stets die richtige Antwort geben zu können.



Aspöck Systems GmbH

Niederlassungen.

Ein bestens organisiertes Vertriebs- und Servicenetz in ganz Europa garantieren geringe Lieferzeiten und ein höchstes Maß an technischer Kompetenz. Diesen Vertrieb erledigen zum Teil eigene Niederlassungen sowie Vertriebspartner.



Hier geht's zum Video >>



Meilensteine

'77

Gründung der Firma Aspöck für die Herstellung von Beleuchtung für landwirtschaftliche Fahrzeuge

'81

Errichtung der ersten Produktionsstätte in Peuerbach

'82

Entwicklung des ersten Aspöck Stecksystems;
Neue Kunden: PKW- Anhängerhersteller

'88

Gründung Aspöck Deutschland

'91

Neue Kunden: Caravanhersteller

'92

Neue Kunden: LKW-Anhänger Hersteller

Neue Kunden: PKW Hersteller

'06

Übernahme Fabrilcar
Neue Kunden: Motorrad Hersteller

'07

Umfirmierung Fabrilcar zu Aspöck Portugal

'08

Inbetriebnahme automatisiertes Hochregallager
Standort: Peuerbach

'09

Produktionsstandortweiterung Portugal

'11

Gründung Aspöck Polen

'12

„Europoint III“
Die erste Leuchte mit „Light Guide“ für Anhänger
Gründung Aspöck Türkei

'13

'96

Fertigstellung
der ersten
Aspöck-Leuchte
„Multipoint“

'97

Neue Kunden:
Fahrradträger
Hersteller

'99

Gründung
Aspöck Iberica

'01

Gründung
Aspöck UK
Gründung
Aspöck France
Gründung
Aspöck do Brazil

'03

Beteiligung
PAGG Aspöck

'04

Einführung der
Umspritzungs-
technologie bei
Steckverbindern

'05

Gründung
Aspöck Norden
Neue Kunden:
LKW Hersteller

Produktionsstandort-
erweiterung Portugal

'15

Neueröffnung
Produktions-
standort Polen

'16

Neubau Büro
und Logistik-
gebäude
Standort
Frankreich

'17

Neues Gebäude
Standort Peuerbach
Neue Heckleuchte
EcoLED II

'18

Aspöck LumEU -
LED Bänder für den
non-automotive
Bereich

'20

AgriLED I & AgriLED II
erste Aspöck
Heckleuchten
speziell für den
landwirtschaftlichen
Markt

'22

Erweiterung
Wareneingang und
Kommissionierlager
Standort: Peuerbach

Das System

DC System (double click)

- Verwendbar für sämtliche Einfunktionsleuchten.
- Absolut wasserdicht durch Silikon-Einzeladerabdichtung.



Anwendung:

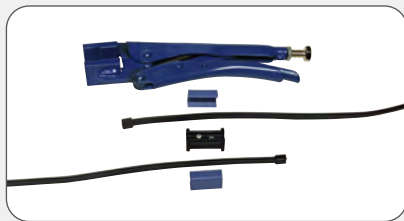

Flachkabel (2 x 0,75 mm²) in den DC-Verbinder einlegen. Montagehülse aufsetzen.



Mit Stufe 1 der DC-Montagezange „ASPÖCK“ bis zum Anschlag pressen.



Diesen Vorgang für die Montage an der Versorgungsleitung mit Stufe 2 wiederholen, fertig.

Die 2 verschiedenen „Click-Stufen“ der DC-Zange beachten!

ARTIKELLISTE



BESCHREIBUNG

DC-Montagezange

Versorgungsleitung DC ca. 5.000 m auf Kabeltrommel

Versorgungsleitung DC 100 m auf Spule

Versorgungsleitung DC 200 m auf Spule

Versorgungsleitung DC 25 m lose

Endkappe zu DC-Versorgungskabel (mit Kabelbinder fixieren)

DC-Verbinder inkl. Verschlussgehäusen

BEST. NR.

10-0100-537

17-7200-007

17-7200-067

17-7200-077

17-7200-057

15-5974-007

15-5976-017

Verkabelungsvorschläge:

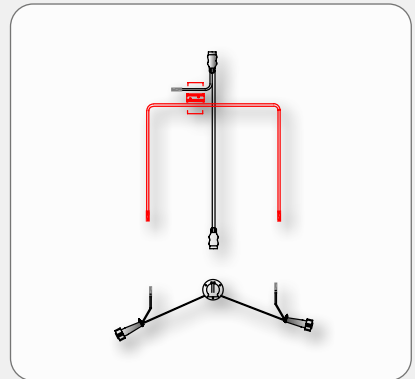
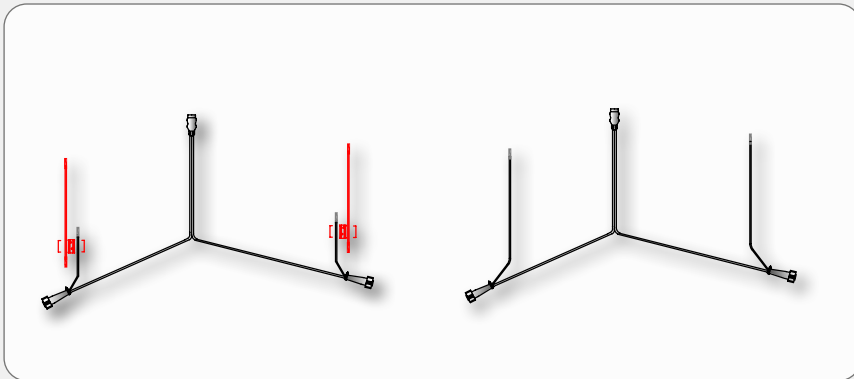
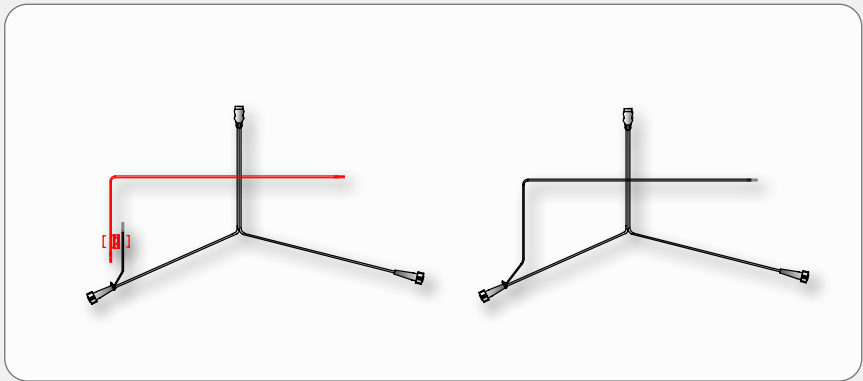
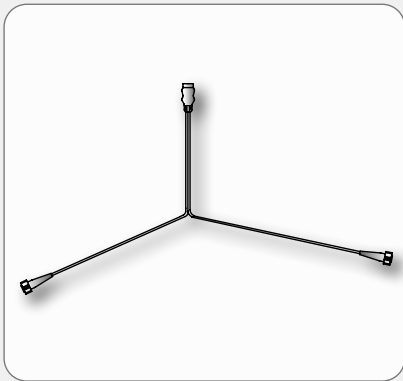

Press & Ready System (P&R)



- Verwendbar für sämtliche Einfunktionsleuchten.
- Absolut wasserdicht durch Silikon-Einzeladerabdichtung.

Anwendung:



Flachkabel (2 x 1,5 mm²) in den P&R Verbinder einlegen.
Montagehülse aufsetzen.



Mit Montagezange „ASPÖCK“ bis zum Anschlag pressen – fertig.

Details auf Anfrage.

Hier geht's zur Videoanleitung>>



Steckverbinder-System



Details auf Anfrage.

Gesetzliche Anbauvorschriften für Trailer gemäß ECE Regelung R-48

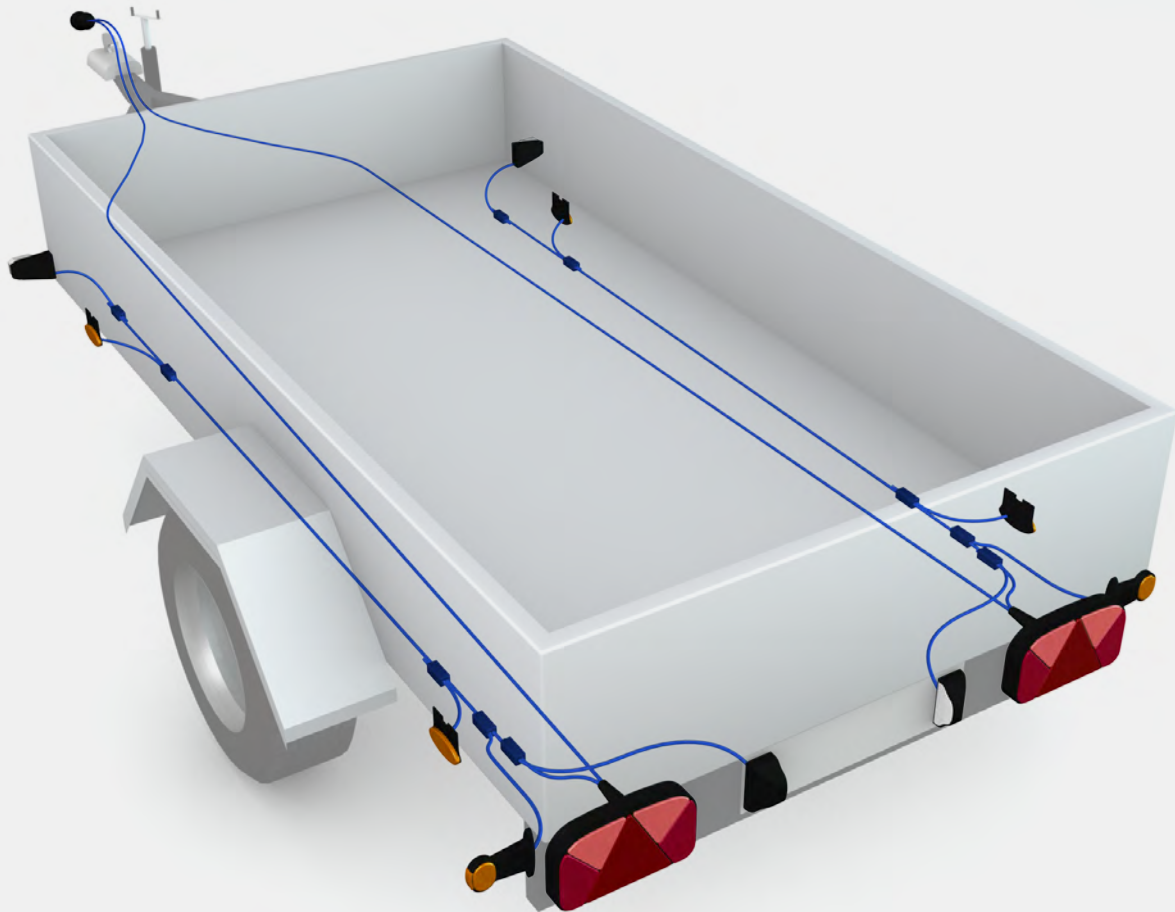

FRONT

1. Vordere Umrissleuchte*

Anbringung:	Vorgeschrieben für Anhänger > 2,1 m Breite, Zulässig für Anhänger >1,8 m bis < 2,1 m Breite
Anzahl:	2 Stück
Farbe:	Weiß
Anbauhöhe:	So hoch wie möglich
Anbaubreite:	So weit wie möglich aufbauen, max. 400 mm vom äußersten Punkt der Fahrzeugbreite
Geom. Sichtwinkel:	Horizontal 80° nach außen, vertikal 5° über und 20° unter der Horizontalen
Sonstige Vorschriften:	Jede Begrenzungs- bzw. Begrenzungs-Rückstrahlerleuchte ist einsetzbar. Zusätzliche rückstrahlende Mittel sind erlaubt

*Umrissleuchten Sonderregelung für Trailer mit Plane: Bei einem Anhänger mit Plane ist der Anbau der Umrissleuchte nur unten möglich! Die vordere weiße und hintere rote Umrissleuchte dürfen in einer Leuchte zusammengefaßt sein, sofern die Anbauvorschriften und Sichtwinkelbereiche eingehalten werden.

2. Vordere Rückstrahler

Anbringung:	Vorgeschrieben für alle Anhänger
Anzahl:	2 Stück
Farbe:	Weiß
Form:	Nicht dreieckig
Anbauhöhe:	Min. 250 mm max. 900 mm (Ausnahme: 1.500 mm)
Anbaubreite:	Max. 150 mm, min. 600 mm zwischen beiden Rückstrahlern, jedoch min. 400 mm bei Fahrzeugbreiten < 1.300 mm
Geom. Sichtwinkel:	Horizontal 10° nach innen und 30° nach außen, Vertikal ± 10°, jedoch bei Anbauhöhe < 750 mm 5° nach unten
Sonstige Vorschriften:	Die leuchtende Fläche des Rückstrahlers darf in der Begrenzungsleuchte integriert sein. Die Anbauhöhe des Rückstrahlers ist zu beachten.

3. Vordere Begrenzungsleuchte

Anbringung:	Vorgeschrieben für Anhänger > 1,6 m Breite, Zulässig für Anhänger ≤ 1,6 m Breite
Anzahl:	2 Stück
Farbe:	Weiß
Anbauhöhe:	Min. 350 mm, max. 1.500 mm (Ausnahme: 2.100 mm nur bei Anhängern der Klassen O ₁ und O ₂ oder wenn bei anderen Anhängern max. 1.500 mm nicht möglich ist)
Anbaubreite:	Max. 150 mm vom äußersten Punkt der Fahrzeugbreite, min. 600 mm zwischen beiden Begrenzungsleuchten, jedoch min. 400 mm bei Fahrzeugbreiten < 1.300 mm.
Geom. Sichtwinkel:	Horizontal 5° nach innen und 80° außen. Vertikal ± 15°, jedoch bei Anbauhöhe < 750 mm auch 5° nach unten
Sonstige Vorschriften:	Die leuchtende Fläche des Rückstrahlers darf in der Begrenzungsleuchte integriert sein. Die Anbauhöhe des Rückstrahlers ist zu beachten!

SEITE

4. Seitliche Rückstrahler

Anbringung:	Vorgeschrieben für alle Anhänger
Anzahl:	Min. 1 im mittleren Drittel
Farbe:	Gelb
Anbauhöhe:	Min. 250 mm, max. 900 mm (Ausnahme: 1.500 mm)
Anbaubreite:	Max. 3 m von vorn (einschließlich Deichsel); max. 1 m von hinten, max. 3 m zwischen den einzelnen Rückstrahlern (Ausnahme: 4 m).
Geom. Sichtwinkel:	Horizontal ± 45°, Vertikal ± 10°, jedoch bei Anbauhöhe < 750 mm 5° nach unten
Sonstige Vorschriften:	Die leuchtende Fläche des Rückstrahlers darf in der Seitenmarkierungsleuchte integriert sein. Hierbei ist die ma. Anbauhöhe des Rückstrahlers zu beachten.

5. Seitenmarkierungsleuchte

Anbringung:	Vorgeschrieben für Anhänger > 6 m Länge, Zulässig für Anhänger < 6 m Länge
Anzahl:	Min. 1 im mittleren Drittel
Farbe:	Vorne Gelb, hinten Gelb (in Kombination mit der Heckleuchte auch Rot möglich)
Längen Anbau:	Max. 3 m von vorn (einschließlich Deichsel), max. 1 m von hinten, max. 3 m zwischen den einzelnen Seitenmarkierungsleuchten (Ausnahme: 4 m)(Ausnahme: 2.100 mm)
Geom. Sichtwinkel:	Horizontal ± 45°, Vertikal ± 10°, jedoch bei Anbauhöhe < 750 mm 5° nach unten
Sonstige Vorschriften:	Die leuchtende Fläche des Rückstrahlers darf in der Seitenmarkierungsleuchte integriert sein. Hierbei ist die max. Anbauhöhe des Rückstrahlers zu beachten.

Hinweis: Seitenmarkierungsleuchte: Lichtwert min. 4cd = Verwendung bei allen Anhänger-Klassen

HINTEN

6. Blinker

Anbringung:	Vorgeschrieben für alle Anhänger, Kategorie 2a oder 2b
Anzahl:	2 Stück
Farbe:	Gelb
Anbauhöhe:	Min. 350 mm, max. 1.500 mm (Ausnahme: 2.100 mm nur, wenn keine 2 zusätzlichen Blinkleuchten angebaut sind). Anbauhöhe der zusätzlichen Blinkleuchten: Min. 600 mm oberhalb der vorgeschriebenen Blinkleuchten.
Anbaubreite:	Max. 400 mm vom äußersten Punkt der Fahrzeugbreite. Dies gilt nicht für die zusätzlichen Blinker. Min. 600 mm zwischen beiden Blinkern, jedoch min. 400 mm bei Fahrzeugbreiten < 1.300.
Geom. Sichtwinkel:	Horizontal 45° innen bis 80° außen, Vertikal ± 15°, jedoch bei Anbauhöhe < 750 mm auch 5° nach unten
Sonstige Vorschriften:	Anbringung von 2 zusätzlichen Blinkern (2a oder 2b) an allen Anhängern der Klassen O ₂ , O ₃ und O ₄ erlaubt.

Hinweis: Kategorie 2a: ein Lichtstärkepegel = Lichtwerte min. 50 cd
 Kategorie 2b: zwei Lichtstärkepegel = Lichtwerte am Tag min. 175 cd, Lichtwerte bei Nacht min. 40 cd

7. Schlussleuchte

Anbringung:	Vorgeschrieben für alle Anhänger
Anzahl:	2 Stück
Farbe:	Rot
Anbauhöhe:	Min. 350 mm, max. 1.500 mm (Ausnahme: 2.100 mm nur, wenn keine 2 zusätzlichen Schlussleuchten angebaut sind). Anbauhöhe der zusätzlichen Schlussleuchten: min. 600 mm oberhalb der vorgeschriebenen Schlussleuchten.
Anbaubreite:	Max. 400 mm vom äußersten Punkt der Fahrzeugbreite. Dies gilt nicht für die zusätzlichen Schlussleuchten. Min. 600 mm zwischen beiden Schlussleuchten, jedoch min. 400 mm bei Fahrzeugbreiten < 1.300 mm
Geom. Sichtwinkel:	Horizontal 45° innen bis 80° außen, Vertikal ± 15°, jedoch bei Anbauhöhe < 750 mm auch 5° nach unten
Sonstige Vorschriften:	Außer wenn Umrisssleuchten angebracht sind, können zwei zusätzliche Begrenzungs- und Schlussleuchten bei allen Anhängern der Klassen O ₂ , O ₃ und O ₄ angebracht sein.

Hinweis: Kategorie 2a: ein Lichtstärkepegel = Lichtwerte min. 50 cd
 Kategorie 2b: zwei Lichtstärkepegel = Lichtwerte am Tag min. 175 cd, Lichtwerte bei Nacht min. 40 cd

8. Bremsleuchte

Anbringung:	Vorgeschrieben für alle Anhänger, Kategorie S1 oder S2
Anzahl:	2 Stück. Außer wenn Bremsleuchten der Kategorie S3 angebracht sind, können zwei zusätzliche Bremsleuchten der Kategorie S1 oder S2 an Fz.-Klassen O ₂ , O ₃ und O ₄ angebracht sein.
Farbe:	Rot
Anbauhöhe:	Min. 350 mm, max. 1.500 mm (Ausnahme: 2.100 mm nur, wenn keine 2 zusätzlichen Bremsleuchten angebaut sind). Anbauhöhe der zusätzlichen Bremsleuchten: Min. 600 mm oberhalb der vorgeschriebenen Bremsleuchten.
Anbaubreite:	Bei allen Anhängern min. 600 mm zwischen beiden Bremsleuchten, jedoch min. 400 mm bei Fahrzeugbreiten < 1.300 mm
Geom. Sichtwinkel:	Horizontal ± 45°, Vertikal ± 15°, jedoch bei Anbauhöhe < 750 mm auch 5° nach unten.
Sonstige Vorschriften:	Der Abstand der S1- oder S2-Bremsleuchte zur Nebelschlussleuchte muss > 100 mm sein.

Hinweis: Kategorie S1: ein Lichtstärkepegel = Lichtwerte min. 60 cd
 Kategorie S2: zwei Lichtstärkepegel = Lichtwerte am Tag min. 130 cd
 Lichtwerte bei Nacht min. 30 cd

9. Rückfahrscheinwerfer

Anbringung:	Vorgeschrieben für alle Anhänger der Fz-Klasse O ₂ , O ₃ und O ₄ Zulässig für Anhänger der Fz-Klasse O ₁
Anzahl:	1 Stück vorgeschrieben, eine 2. Zulässig bei Anhängern < 6 m. 2 Stück bei Anhängern > 6 m vorgeschrieben und 2 zusätzliche an allen anderen Anhängern zulässig
Farbe:	Weiß
Anbauhöhe:	Min. 250 mm, max. 1.200 mm
Anbaubreite:	Keine Vorschrift
Geom. Sichtwinkel:	1 Leuchte: Horizontal ± 45°. 2 Leuchten: Horizontal 30° innen bis 45° außen. Vertikal 15° oben, bis 5° nach unten
Sonstige Vorschriften:	Der Anbau der zusätzlichen Rückfahrscheinwerfer ist hinten oder seitlich am Fahrzeug möglich

Hinweis: Die Übergangsbestimmungen besagen, dass neue Trailer-Typen (O₂, O₃ und O₄) mit einer neuen Zulassung ab Juli 2006 mit einer Länge < 6000 mm = mit 1 Rückfahrscheinwerfer und mit einer Länge > 6000 mm = mit 2 Rückfahrscheinwerfern ausgerüstet sein müssen.

10. Nebelschlussleuchte

Anbringung:	Vorgeschrieben für alle Anhänger
Anzahl:	1 oder 2 Stück
Farbe:	Rot
Anbauhöhe:	Min. 250 mm, max. 1.000 mm
Anbaubreite:	Keine Vorschrift
Anbau all.:	Bei 1 Nebelschlussleuchte: Links von der Mitte = Rechtsverkehr, rechts von der Mitte = Linksverkehr, Anbau in der Mitte zulässig
Geom. Sichtwinkel:	Horizontal ± 25°, Vertikal ± 5°
Einschalt Kontrolle:	Vorgeschrieben. Eine unabhängige, nicht blinkende Kontrollleuchte
Sonstige Vorschriften:	Der Abstand zum Bremslicht muß > 100 mm sein

11. Hintere Umrissleuchte *

Anbringung:	Vorgeschrieben für Anhänger > 2,1 m Breite. Zulässig für Anhänger > 1,8 m bis 2,1 m Breite
Anzahl:	2 Stück
Farbe:	Rot
Anbauhöhe:	So hoch wie möglich
Anbaubreite:	So weit wie möglich außen, max. 400 mm vorm äußersten Punkt der Fahrzeugbreite
Geom. Sichtwinkel:	Horizontal 80° nach außen. Vertikal 5° über und 20° unter der Horizontalen
Sonstige Vorschriften:	Die hintere rote und die vordere weiße Umrissleuchte dürfen in einer Leuchte zusammengefasst sein, sofern die Anbauvorschriften und Sichtwinkelbereiche eingehalten werden. Abstand der Umrissleuchte zur Schlussleuchte min. 200 mm. Jede Schluss- bzw. Schlussrückstrahlerleuchte ist einsetzbar. Zusätzliche rückstrahlende Mittel sind erlaubt

*Umrissleuchten-Sonderregelung für Trailer mit Plane:

Bei einem Anhänger mit Plane ist der Anbau der Umrissleuchte nur unten möglich! Die vordere weiße und hintere rote Umrissleuchte dürfen in einer Leuchte zusammengefasst sein, sofern die Anbauvorschriften und Sichtwinkelbereiche eingehalten werden.

12. Hinterer Rückstrahler

Anbringung:	Vorgeschrieben für alle Anhänger
Anzahl:	2 Stück
Farbe:	Rot
Form:	Dreieckig
Anbau- schema:	Die Spitze des Dreiecks muß nach oben gerichtet sein
Anbauhöhe:	Min. 250 mm, max. 900 mm (Ausnahme: 1.500 mm)
Anbaubreite:	Max. 400 mm vom äußersten Punkt der Fahrzeugbreite, min. 600 mm zwischen beiden Rückstrahlern, jedoch min. 400 mm bei Fahrzeugbreiten < 1.300 mm
Geom. Sichtwinkel:	Horizontal $\pm 30^\circ$. Vertikal $\pm 15^\circ$ jedoch bei Anbauhöhe < 750 mm 5° nach unten
Sonstige Vorschriften:	Der Anbau einer Heckleuchte mit integriertem rechteckigen Rückstrahler ist an Anhängern zulässig. Zusätzliche rückstrahlende Mittel sind erlaubt

13. Kennzeichenleuchte

Anbringung:	Vorgeschrieben für alle Anhänger
Anzahl:	1 oder mehr
Farbe:	Weiß
Anbau des Kennzeichen Schildes:	Mitte oder links (bzw. rechts bei Linksverkehr)

14. Hochgesetzte Bremsleuchte

Anbringung:	Zulässig für alle Anhänger, Kategorie S3
Anzahl:	1 Stück Wenn die Fahrzeug-Längsmittlebene nicht durch eine feste Anbauwand geht sondern zB durch Türen voreinander trennt und kein Platz für eine S3-Bremsleuchte vorhanden ist, dürfen zwei S3-Bremsleuchten des Typs „D“-Bremsleuchten oder eine S3-Bremsleuchte links oder rechts von der Längsmittlebene angebracht sein
Farbe:	Rot
Anbauhöhe:	Min. 350 mm, max. 1.500 mm (Ausn.: 2.100 mm nur, wenn keine 2 zusätzlichen Schlussleuchten angebaut sind). Anbauhöhe der zusätzlichen Schlussleuchten: Min. 600 mm oberhalb der vorgeschriebenen Schlussleuchten
Anbaubreite:	Bezugspunkt muss in der Anhänger-Längsmittlebene liegen. Falls zwei S3-Bremsleuchten angebaut sind, ist jede möglichst nahe zur Längsmittlebene anzubauen. Ist nur eine S3-Bremsleuchte neben der Längsmittlebene angebaut, darf der Abstand nicht größer als 150 mm sein.
Geom. Sichtwinkel:	Horizontal $\pm 10^\circ$ Vertikal 10° über und 5° unter der Horizontalen.

12V Leuchten





ROUNDPOINT EIN- BZW. ZWEIFUNKTIONSLEUCHE IN KLARGLASOPTIK

2 POL. ANSCHLUSS, INKL. LEUCHTMITTEL

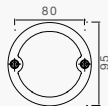

BESCHREIBUNG

Blinklicht, orange

BEST. NR.

21-7500-007

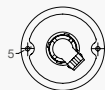

Bremslicht, rot
Rücklicht, rot
NSL, rot

21-7501-007
21-7505-007
27-7500-007

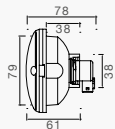

RFS, weiß

28-7500-007

3 POL. ANSCHLUSS, INKL. LEUCHTMITTEL



BESCHREIBUNG

Rücklicht + Bremslicht, rot

BEST. NR.

21-7502-007

ERSATZTEILE UND ZUBEHÖR

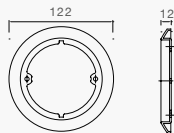

BESCHREIBUNG

Decoring chrom
Decoring rot
Decoring orange

BEST. NR.

15-5200-007
15-5200-017
15-5200-027



Dichtungsring selbstklebend

15-5111-207



Kugelbirne 12V / 21W, BA15s
(Blinker, RFS, NSL)

16-6121-017

Kugelbirne 12V / 5W, BA15s
(Standlicht)

16-6105-017

Kugelbirne 12V / 21 / 5W,
BAY15d (Standlicht und Bremse)

16-6122-017

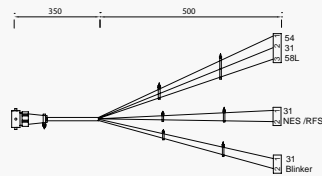
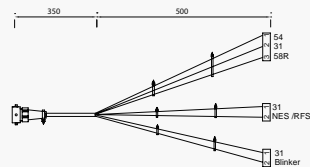

BESCHREIBUNG

2 pol. Verbinder weiblich zu Roundpoint inkl. Kontakte und Einzeladerabdichtungen im PE-Beutel

3 pol. Verbinder weiblich zu Roundpoint inkl. Kontakte und Einzeladerabdichtungen im PE-Beutel

Adapter rechts, 5 pol. Bajonett auf Anschluss für Roundpoint (RFS oder NSL, Schluss-Bremsleuchte, Blinkleuchte), weiblich

Adapter links, 5 pol. Bajonett auf Anschluss für Roundpoint (NSL oder RFS, Schluss-Bremsleuchte, Blinkleuchte), weiblich

BEST. NR.

13-3081-014

13-3082-014

66-1563-007

66-1564-007

12V LEUCHTEN HECKLEUCHTEN

ROUNDPOINT II EIN- BZW. ZWEIFUNKTIONSLEUCHE

2 POL. VERKABELT, INKL. LEUCHTMITTEL

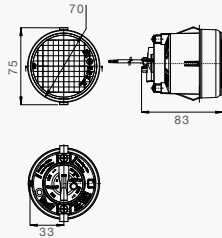

BESCHREIBUNG

Blinklicht, orange 1,8 m Kabel mit offenem Ende
 NSL, rot, 1,8 m Kabel mit offenem Ende
 RFS, weiß, 1,8 m Kabel mit offenem Ende

BEST. NR.

31-7600-007

37-7600-007

38-7600-007

3 POL. VERKABELT INKL. LEUCHTMITTEL

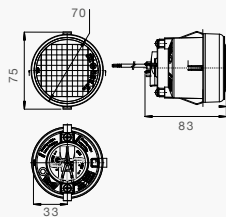

BESCHREIBUNG

Rücklicht + Bremslicht, rot, 1,8 m Kabel mit offenem Ende

BEST. NR.

32-7600-007

ROUNDPOINT II LED EIN- BZW. ZWEIFUNKTIONSLEUCHE



2 POL. VERKABELT

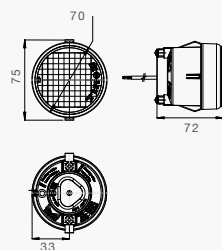

BESCHREIBUNG

Blinklicht, orange 1,8 m Kabel mit offenem Ende
 NSL, rot, 1,8 m Kabel mit offenem Ende
 RFS, weiß, 1,8 m Kabel mit offenem Ende

BEST. NR.

31-7600-707

37-7600-707

38-7600-707

3 POL. VERKABELT

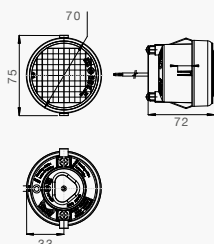

BESCHREIBUNG

Rücklicht + Bremslicht, rot, 1,8 m Kabel mit offenem Ende

BEST. NR.

32-7600-707

LINEPOINT I EIN- BZW. ZWEIFUNKTIONSLEUCHTE 



2 POL. VERKABELT

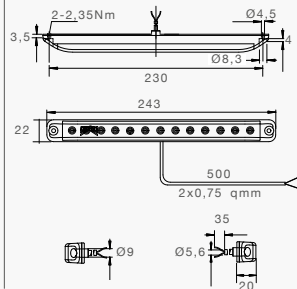

BESCHREIBUNG

- Blinklicht 0,5 m Kabel mit offenem Ende
- Nebelschlussleuchte 0,5 m Kabel mit offenem Ende
- Rückfahrleuchte 0,5 m Kabel mit offenem Ende
- 3. Bremsleuchte 0,5 m Kabel mit offenem Ende

BEST. NR.

- 31-9221-007
- 37-9220-007
- 38-9220-007
- 31-8920-007

3 POL. VERKABELT

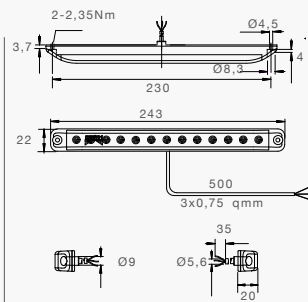
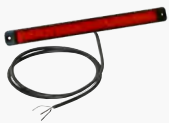

BESCHREIBUNG

- Rücklicht + Bremslicht 0,5 m Kabel mit offenem Ende

BEST. NR.

- 31-9220-007

LINEPOINT I SCHLUSS-BREMS-BLINKLEUCHTE 



4 POL. VERKABELT

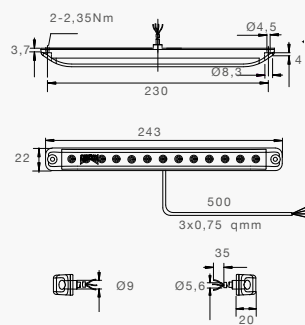

BESCHREIBUNG

- Rück-, Brems-, Blinkleuchte 0,5 m Kabel mit offenem Ende
- Rück-, Brems-, Blinkleuchte 5m Kabel mit offenem Ende

BEST. NR.

- 33-8914-007
- 33-8914-017

12V LEUCHTEN HECKLEUCHTEN

LINEPOINT II EIN- BZW. ZWEIFUNKTIONSLEUCHE



2 POL. VERKABELT

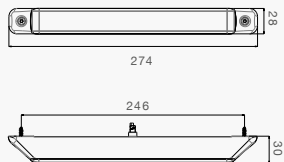

BESCHREIBUNG

Blinklicht, 0,5 m Kabel mit offenem Ende, 360° Homologation
 dynamischer Blinker links 0,5 m Kabel mit offenem Ende
 dynamischer Blinker rechts 0,5 m Kabel mit offenem Ende
 NSL, 0,5 m Kabel mit offenem Ende, 360° Homologation
 RFS, 0,5 m Kabel mit offenem Ende vertikal
 RFS, 0,5 m Kabel mit offenem Ende horizontal

BEST. NR.

- 31-9231-007
- 31-9231-207
- 31-9231-217
- 37-9230-007
- 38-9230-007
- 38-9231-007

3 POL. VERKABELT

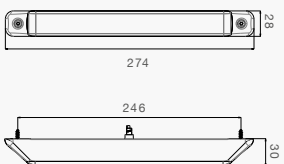

BESCHREIBUNG

Rücklicht + Bremslicht, 0,5 m Kabel mit offenem Ende, 360° Homologation

BEST. NR.

- 31-9230-007

3-KAMMERLEUCHE ASPÖCK EIN- BZW. DREIFUNKTIONSLEUCHE ASPÖCK



5 POL. BAJONETTANSCHLUSS, INKL. LEUCHTMITTEL

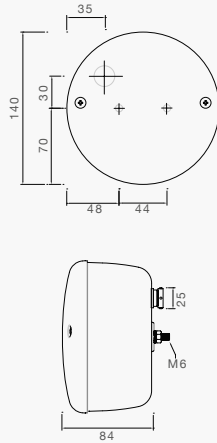

BESCHREIBUNG

Rücklicht, Bremslicht
und Blinklicht

NSL

RFS

BEST. NR.

23-8200-507

27-8000-517

28-8001-517

ERSATZTEILE UND ZUBEHÖR

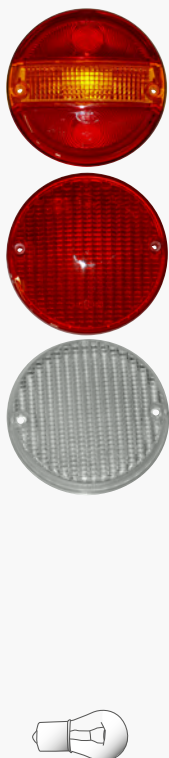

BESCHREIBUNG

Lichtscheibe und Schrauben
zu 3-Kammerleuchte

Lichtscheibe
und Schrauben zu NSL

Lichtscheibe
und Schrauben zu RFS

Adapter zu Standardzuleitung
5 pol. Bajonett
(2 x 5 pol. Bajonett mit
Abgang für NSL-, RFS-Leuchte)

Kugelbirne 12V / 21W, BA15s
(NSL, RFS, Bremslicht, Blink-
licht)

Kugelbirne 12V / 5W, BA15s
(Standlicht)

BEST. NR.

18-8382-107

18-8780-107

18-8880-107

66-5041-007

16-6121-017

16-6105-017

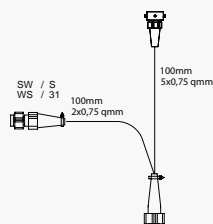

12V LEUCHTEN HECKLEUCHTEN

* 3-KAMMERLEUCHE ASPÖCK LED EIN- BZW. DREIFUNKTIONSLEUCHE



5 POL. BAJONETTANSCHLUSS

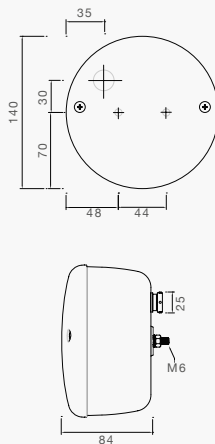

BESCHREIBUNG

2x Rücklicht, 2x Bremslicht und Blinklicht

NSL

RFS

BEST. NR.

23-8400-787

27-8400-717

28-8400-717

ERSATZTEILE UND ZUBEHÖR

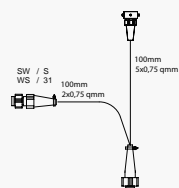

BESCHREIBUNG

Adapter zu Standardzuleitung
5 pol. Bajonett
(2 x 5 pol. Bajonett mit
Abgang für NSL und RFS)

Problemlösung für Elektronik

BEST. NR.

66-5041-007

siehe Seite
144

* bitte beachten Sie den allgemeinen Hinweis auf Seite 146

MINIPOINT SCHLUSS-BREMS-BLINKLEUCHE

5 POL. BAJONETTANSCHLUSS, INKL. LEUCHTMITTEL

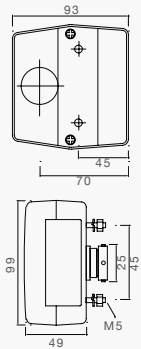

BESCHREIBUNG

links / rechts
links / rechts mit KZL

BEST. NR.

23-0200-507
23-0300-507

TÜLLENANSCHLUSS OHNE LEUCHTMITTEL



BESCHREIBUNG

links / rechts
links / rechts mit KZL
links / rechts mit KZL und
Kennzeicheneinsatz schwarz lose

BEST. NR.

23-0200-007
23-0300-007
23-0300-037

ERSATZTEILE UND ZUBEHÖR



BESCHREIBUNG

Lichtscheibe inkl. Kennzeichen
einsatz schwarz und weiß
inkl. Deckelschrauben

Schutzhaube

Deckelschrauben

Kugelbirne 12V / 21W, BA15s
(Bremsleuchte, Blinker)

Soffitte, 12V / 5W, SV8,5-8
(Standlicht, KZL)

BEST. NR.

18-8300-007

15-5206-007

14-0325-007

16-6121-017

16-6605-017

12V LEUCHTEN HECKLEUCHTEN



MINILED II SCHLUSS-BREMS-BLINK-RÜCKFAHR-NEBELSCHLUSSLEUCHE

SCHLUSS-BREMS-BLINKLICHT

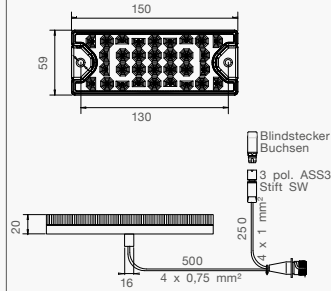

BESCHREIBUNG

0,5 m mit offenem Ende
 5 m mit offenem Ende
 0,5 m mit 7 pol. ASS2 +
 0,25 m 3 pol. ASS3 links
 0,5 m mit 7 pol. ASS2 +
 0,25 m 3 pol. ASS3 rechts
 0,5 m mit 8 pol. Bajonett +
 0,25 m 3 pol. ASS3
 0,5 m mit 5 pol. Bajonett +
 0,25 m 3 pol. ASS3

BEST. NR.

- 33-7200-007
- 33-7200-017
- 33-7207-047
- 33-7207-057
- 33-7207-517
- 33-7207-507

NEBELSCHLUSS-RÜCKFAHRLEUCHE

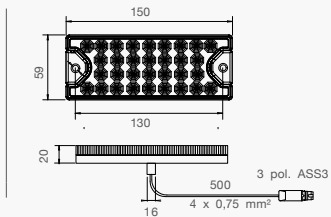

BESCHREIBUNG

0,5 m mit offenem Ende
 0,5 m mit 3 pol. ASS3

BEST. NR.

- 32-7200-007
- 32-7207-007

RÜCKFAHRLEUCHE

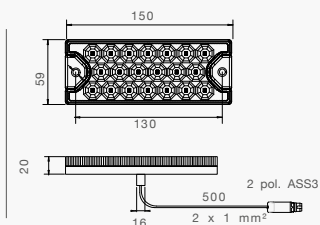

BESCHREIBUNG

0,5 m mit offenem Ende
 0,5 m mit 2 pol. ASS3

BEST. NR.

- 38-7200-007
- 38-7207-007

NEBELSCHLUSSLEUCHE

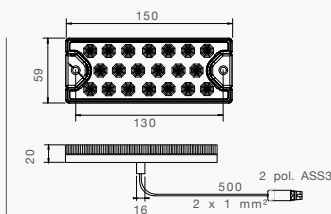

BESCHREIBUNG

0,5 m mit offenem Ende
 0,5 m mit 2 pol. ASS3

BEST. NR.

- 37-7200-007
- 37-7207-007

ERSATZTEIL UND ZUBEHÖR

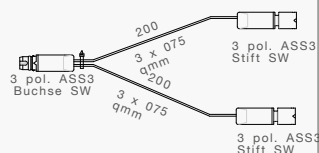

BESCHREIBUNG

Y-Kabel 3 pol. ASS3

BEST. NR.

- 65-6502-017



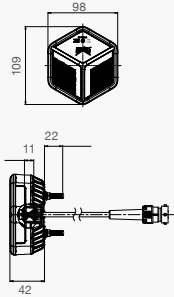

MINILED III SCHLUSS-BREMS-BLINKLEUCHE

0,5 m KABEL MIT 5 POL. BAYONETANANSCHLUSS



BESCHREIBUNG

links/rechts mit LCG
links/rechts + KZL mit LCG
links/rechts 
links/rechts + KZL 



BEST. NR.

33-7234-007
33-7234-017
33-7234-077
33-7234-087

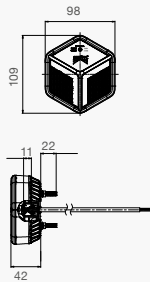
0,5 m KABEL MIT OFFENEM ENDE



BESCHREIBUNG

links/rechts mit LCG
links/rechts + KZL mit LCG
links/rechts 
links/rechts + KZL 



BEST. NR.

33-7234-027
33-7234-037
33-7234-057
33-7234-067

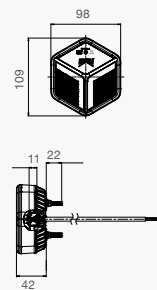
0,5 m KABEL MIT OFFENEM ENDE DI-ID



BESCHREIBUNG

links/rechts mit DI-ID  
(Blinker Kontrollimpuls)

BEST. NR.

33-7234-047



POSIPOINT IV ZWEI- BZW DREIFUNKTIONSLEUCHTE

SCHLUSS-BREMS-BLINKLICHT

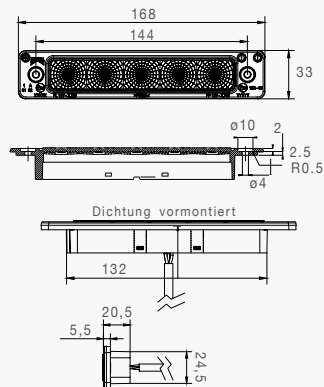

BESCHREIBUNG

0,5 m mit offenem Ende
Dichtung grau

BEST. NR.

33-7344-017

NEBELSCHLUSS-RÜCKFAHRLEUCHTE

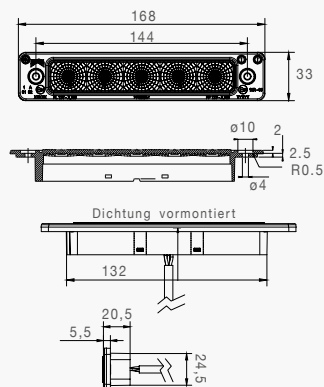

BESCHREIBUNG

0,5 m mit offenem Ende
Dichtung grau

BEST. NR.

32-7344-017

VORDERE BLINK-POSITIONSLEUCHTE

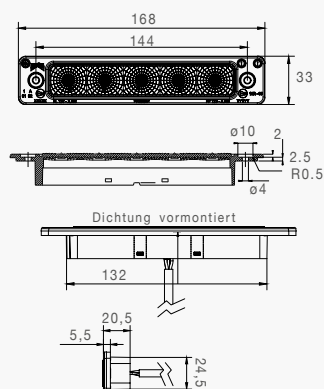

BESCHREIBUNG

0,1 m mit LEAR Verbinder
Dichtung schwarz

BEST. NR.

32-7344-027

BRASPOINT 98 MM



SCHLUSS-BREMS-BLINKLEUCHE

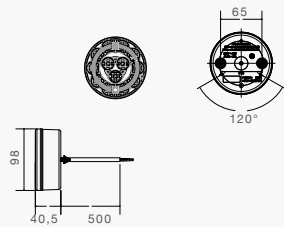

BESCHREIBUNG

0,5 m mit offenem Ende
0,5 m mit 5 pol. Bajonett
0,5 m mit 8 pol. Bajonett
+ 0,25 m mit 8 pol. Bajonett



BEST. NR.

33-9200-007
33-9200-507
33-9200-517

SCHLUSS-NEBELSCHLUSS-RÜCKFAHRLEUCHE HORIZONTAL

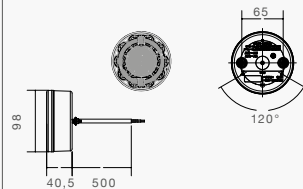

BESCHREIBUNG

0,5 m mit offenem Ende
0,5 m mit 8 pol. Bajonett

BEST. NR.

33-8100-107
33-8100-607

SCHLUSS-NEBELSCHLUSS-RÜCKFAHRLEUCHE VERTIKAL

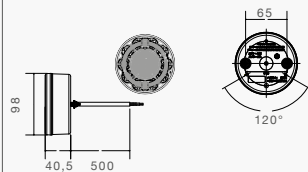

BESCHREIBUNG

0,5 m mit offenem Ende
0,5 m mit 8 pol. Bajonett

BEST. NR.

33-8100-007
33-8100-507



BRASPOINT 140 MM

SCHLUSS-BREMS-BLINKLEUCHE

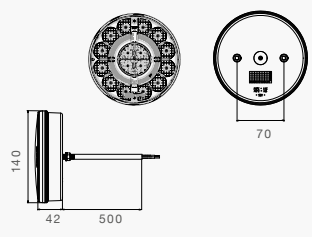

BESCHREIBUNG

0,5 m mit offenem Ende
 0,5 m mit 5 pol. Bajonett
 0,5 m mit 8 pol. Bajonett
 + 0,25 m mit 8 pol. Bajonett

BEST. NR.

- 33-9200-207
- 33-9200-707
- 33-9200-717

SCHLUSS-NEBELSCHLUSS-RÜCKFAHRLEUCHE

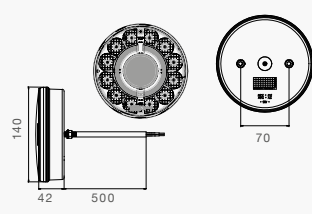

BESCHREIBUNG

0,5 m mit offenem Ende
 0,5 m mit 8 pol. Bajonett

BEST. NR.

- 33-8100-207
- 33-8100-707

SCHLUSS-BREMSLEUCHE

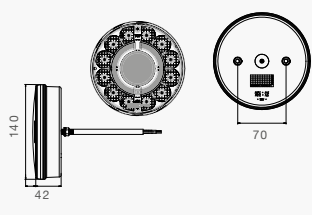

BESCHREIBUNG

0,5 m mit offenem Ende

BEST. NR.

- 33-9200-307

AGRIPOINT SCHLUSS-BREMS-BLINKLEUCHTE

**HYBRID-VERSION (BLINKER=GLÜHBIRNE)
5 POL. BAJONETTANSCHLUSS**

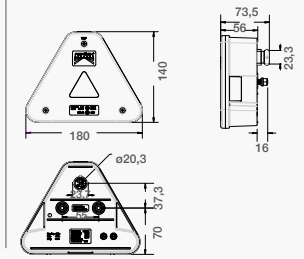

BESCHREIBUNG

links / rechts ohne KZ
links / rechts mit KZ unten

BEST. NR.

23-4004-507
23-4004-537

0,5 M KABEL MIT OFFENEM ENDE

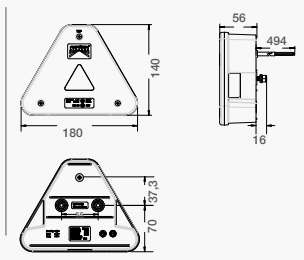

BESCHREIBUNG

links / rechts ohne KZ
links / rechts mit KZ unten

BEST. NR.

23-4004-007
23-4004-037

**VOLL LED
5 POL. BAJONETTANSCHLUSS**

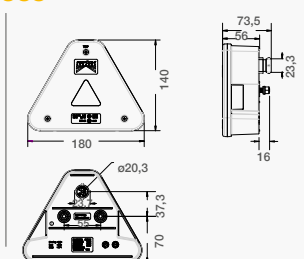

BESCHREIBUNG

links / rechts ohne KZ
links / rechts mit KZ unten

BEST. NR.

23-4000-507
23-4000-537

0,5 M KABEL MIT OFFENEM ENDE

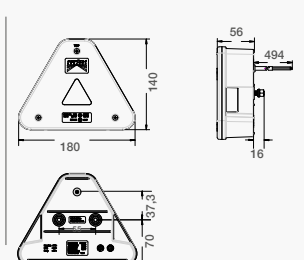

BESCHREIBUNG

links / rechts ohne KZ
links / rechts mit KZ unten

BEST. NR.

23-4000-007
23-4000-037

IHR VORTEIL!!!

Kennzeichenposition änderbar. KZ unten -> links oder rechts.

12V LEUCHTEN HECKLEUCHTEN



AGRILED I SCHLUSS-BREMS-BLINK LEUCHE DREIECKRÜCKSTRAHLER

0,5M KABEL MIT OFFENEM ENDE

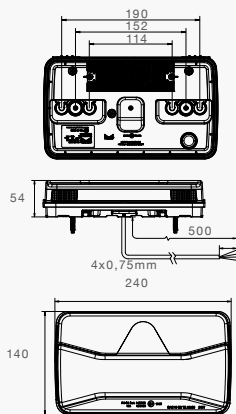

BESCHREIBUNG

links / rechts
links / rechts +
KZL unten
links / rechts + LCG
links / rechts +
KZL unten + LCG

BEST. NR.
33-4124-027
33-4124-037
33-4124-067
33-4124-077

5 POL. BAJONETTANSCHLUSS

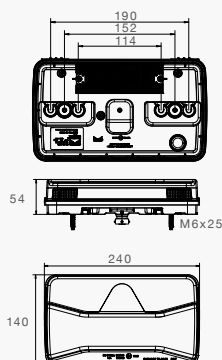

BESCHREIBUNG

links / rechts
links / rechts +
KZL unten
links / rechts + LCG
links / rechts +
KZL unten + LCG

BEST. NR.
23-4124-027
23-4124-037
23-4124-067
23-4124-077

0,5M KABEL MIT 7 POL. ASS2

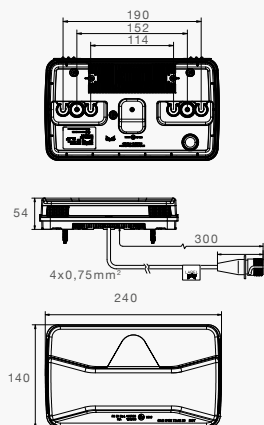

BESCHREIBUNG

links +
KZL unten + LCG
rechts + LCG

BEST. NR.
33-4124-087
33-4124-097

AGRILED II SCHLUSS-BREMS-BLINK LEUCHTE DREIECKRÜCKSTRAHLER



5 POL. BAJONETTANSCHLUSS

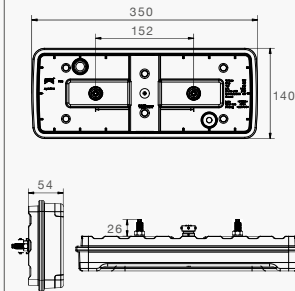

BESCHREIBUNG

links / rechts + LCG
links / rechts
KZL unten + LCG

BEST. NR.

23-4124-217
23-4124-237

0,3M KABEL MIT 7 POL. ASS2

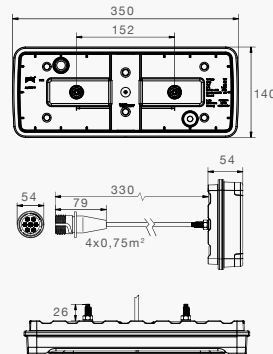

BESCHREIBUNG

links + LCG
links / rechts +
KZL unten + LCG
rechts + LCG
rechts +
KZL unten + LCG

BEST. NR.

33-4124-247
33-4124-257
33-4124-277
33-4124-267



MIDIPOINT I SCHLUSS-BREMS-BLINK-KENNZEICHENLEUCHT

5 POL. BAJONETTANSCHLUSS, INKL. LEUCHTMITTEL

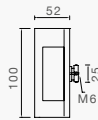
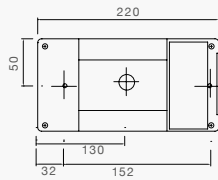

BESCHREIBUNG

links / rechts mit NSL
links / rechts mit NSL, KZL
unten
links / rechts
links / rechts mit RFS

BEST. NR.

24-6000-007
24-6002-507
24-6200-007
24-6210-007

TÜLLENANSCHLUSS OHNE LEUCHTMITTEL



BESCHREIBUNG

links / rechts mit NSL
links / rechts
links / rechts mit RFS

BEST. NR.

24-6000-157
24-6200-157
24-6210-167

ERSATZTEILE UND ZUBEHÖR



BESCHREIBUNG

Lichtscheibe links / rechts
Lichtscheibe links / rechts mit RFS

Deckelschrauben

Kugelbirne 12V / 21W, BA15s (Blinker, NSL, RFS)
Kugelbirne 12V / 21/5W, BAY15d (Standlicht und Bremse)

Soffitte, 12V / 5W, SV8,5-8 (KZL)

BEST. NR.

18-8460-007
18-8462-107

14-2465-417

16-6121-017
16-6122-017

16-6605-017

MIDIPOINT II SCHLUSS-BREMS-BLINK-KENNZEICHENLEUCHE



5 POL. BAJONETTANSCHLUSS, INKL. LEUCHTMITTEL

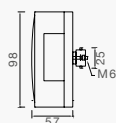
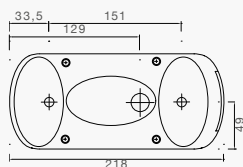

BESCHREIBUNG

links / rechts mit NSL
links / rechts
links / rechts mit RFS

BEST. NR.

24-3000-007
24-3200-007
24-3210-007

TÜLLENANSCHLUSS OHNE LEUCHTMITTEL



BESCHREIBUNG

links / rechts mit NSL
links / rechts mit RFS

BEST. NR.

24-3000-157
24-3200-167

ERSATZTEILE UND ZUBEHÖR



BESCHREIBUNG

Lichtscheibe links / rechts
Lichtscheibe links / rechts mit RFS

Deckelschrauben

Kugelbirne 12V / 21W, BA15s
(Blinker, NSL, RFS)

Kugelbirne 12V / 21/5W, BAY15d
(Standlicht und Bremse)

Soffitte, 12V / 5W, SV8,5-8
(KZL)

BEST. NR.

18-8430-007
18-8432-107

14-0306-007

16-6121-017

16-6122-017

16-6605-017



MIDILED I MAX SCHLUSS-BREMS-BLINK-RFS-NSL LEUCHTE

0,5m KABEL MIT 7 POL. ASS2 HORIZONTAL/VERTIKAL MONTIERBAR

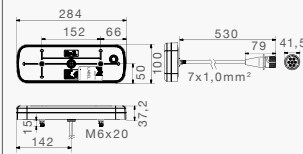

BESCHREIBUNG

links
rechts

BEST. NR.

35-2021-027
35-2021-017

0,5m KABEL MIT 7 POL. AMP HORIZONTAL/VERTIKAL MONTIERBAR

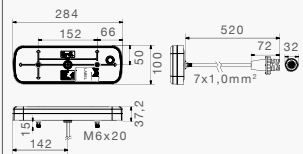

BESCHREIBUNG

links / rechts

BEST. NR.

35-2021-037

0,5m KABEL MIT 7 POL. ASS2 UND DYNAMISCHEN BLINKER (NUR HORIZONTAL)

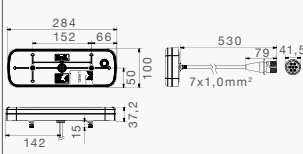

BESCHREIBUNG

links
rechts

BEST. NR.

35-2020-027
35-2020-017

0,5m KABEL MIT 7 POL. AMP UND DYNAMISCHEN BLINKER (NUR HORIZONTAL)

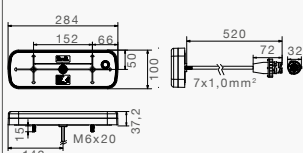

BESCHREIBUNG

links / rechts

BEST. NR.

35-2020-037

MIDILED I SCHLUSS-BREMS-BLINK-RFS-NSL LEUCHTE 



5 POL. BAJONETTANSCHLUSS, HOCH UND DYNAMISCHEN BLINKER (NUR HORIZONTAL)

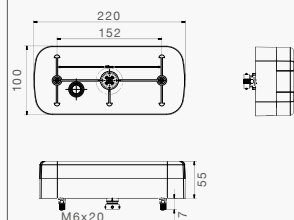

BESCHREIBUNG

links / rechts mit NSL + KZL
links / rechts mit RFS + KZL

BEST. NR.

24-3814-007
24-3814-017

0,5 m KABEL MIT OFFENEM ENDE, HOCH UND DYNAMISCHEN BLINKER (NUR HORIZONTAL)

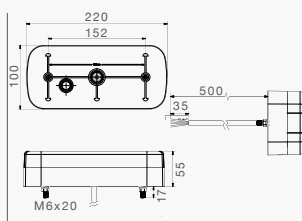

BESCHREIBUNG

links / rechts + KZL

BEST. NR.

34-3814-027

0,5 m KABEL MIT OFFENEM ENDE, FLACH UND DYNAMISCHEN BLINKER (NUR HORIZONTAL)

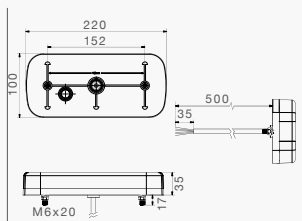

BESCHREIBUNG

links / rechts ohne KZL

BEST. NR.

34-3814-017

0,5 m KABEL MIT OFFENEM ENDE FLACH (VERTIKAL)

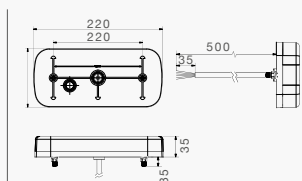

BESCHREIBUNG

links / rechts ohne KZL

BEST. NR.

34-3814-007

MULTIPOINT I SCHLUSS-BREMS-BLINK-KENNZEICHENLEUCHE, DREIECKRÜCKSTRAHLER

5 POL. BAJONETTANSCHLUSS, INKL. LEUCHTMITTEL

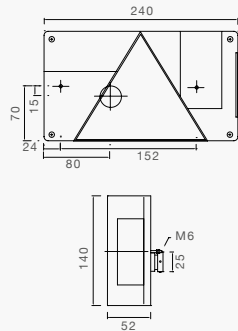

BESCHREIBUNG

links mit NSL
links mit RFS
links
rechts
rechts mit NSL
rechts mit RFS

BEST. NR.

24-5000-007
24-5000-037
24-5005-507
24-5200-007
24-5205-507
24-5210-007

TÜLLENANSCHLUSS OHNE LEUCHTMITTEL



BESCHREIBUNG

links mit NSL
rechts
rechts mit RFS

BEST. NR.

24-5000-157
24-5200-157
24-5210-167

ERSATZTEILE UND ZUBEHÖR

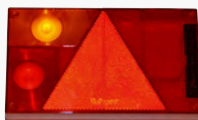

BESCHREIBUNG

Lichtscheibe links
Lichtscheibe links mit RFS
Lichtscheibe rechts
Lichtscheibe rechts mit RFS

Deckelschrauben

Kugelbirne 12V / 21W, BA15s
(Blinker, NSL, RFS)

Kugelbirne 12V / 21/5W, BAY15d
(Standlicht und Bremse)

Soffitte, 12V / 5W, SV8,5-8
(KZL)

BEST. NR.

18-8450-007
18-8450-037
18-8452-007
18-8452-107

14-2465-417

16-6121-017

16-6122-017

16-6605-017

MULTIPOINT II SCHLUSS-BREMS-BLINK-KENNZEICHENLEUCHE, DREIECKRÜCKSTRAHLER

5 POL. BAJONETTANSCHLUSS, INKL. LEUCHTMITTEL

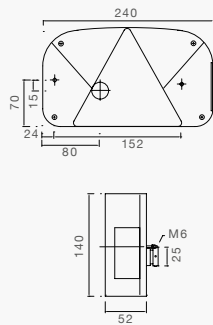

BESCHREIBUNG

links
links mit NSL
links mit NSL, KZL unten
rechts
rechts, KZL unten
rechts mit NSL
rechts mit RFS
rechts mit RFS, KZL unten
rechts mit NSL, KZL unten

BEST. NR.

24-7000-507
24-7000-007
24-7000-207
24-7200-007
24-7200-207
24-7200-507
24-7210-007
24-7200-307
24-7225-007

TÜLLENANSCHLUSS OHNE LEUCHTMITTEL



BESCHREIBUNG

links mit NSL
links mit NSL, KZL unten
rechts
rechts mit RFS

BEST. NR.

24-7000-157
24-7000-357
24-7200-157
24-7210-167

ERSATZTEILE UND ZUBEHÖR



BESCHREIBUNG

Lichtscheibe (inkl. Filter zu Blinker und NSL)

Deckelschrauben

Kugelbirne 12V / 21W, BA15s (NSL, RFS)
Kugelbirne 12V / 21W, BAU15s orange (Blinker)
Kugelbirne 12V / 21/5W, BAY15d (Standlicht und Bremse)
Kugelbirne 12V / 10W, BA15s (KZL seitlich)
Soffitte, 12V / 5W, SV8,5-8 (KZL unten)

BEST. NR.

18-8470-007

14-2465-417

16-6121-017
16-6121-107
16-6122-017
16-6110-017
16-6605-017



MULTIPOINT III SCHLUSS-BREMS-BLINK-KENNZEICHENLEUCHE, DREIECKRÜCKSTRAHLER

5 POL. BAJONETTANSCHLUSS, INKL. LEUCHTMITTEL

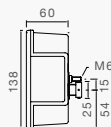
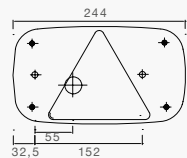

BESCHREIBUNG

links mit NSL
links mit NSL und SML
rechts
rechts mit NSL
rechts mit RFS
rechts mit SML
rechts mit RFS und SML
ohne KZL

BEST. NR.

24-8000-007
24-8060-007
24-8200-007
24-8200-507
24-8210-007
24-8260-007
24-8262-007

8 POL. BAJONETTANSCHLUSS, INKL. LEUCHTMITTEL,

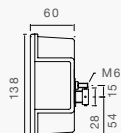
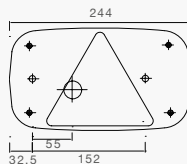

BESCHREIBUNG

links mit NSL, RFS
links mit NSL, RFS, SML
rechts mit NSL, RFS
rechts mit NSL, RFS, SML

BEST. NR.

24-8077-007
24-8070-007
24-8277-007
24-8271-007

ERSATZTEILE UND ZUBEHÖR



BESCHREIBUNG

Lichtscheibe (inkl. Filter zu Blinker und NSL)

Deckelschrauben

Kugelbirne 12V / 21W, BA15s (Blinker, NSL, RFS)
Kugelbirne 12V / 21/5W, BAY15d (Standlicht und Bremse)

Soffitte, 12V / 5W, SV8,5-8 (KZL, SML)

BEST. NR.

18-8480-007

14-2465-417

16-6121-017
16-6122-017

16-6605-017



MULTIPOINT IV SCHLUSS-BREMS-BLINK-KENNZEICHENLEUCHTE,
DREIECKRÜCKSTRAHLER

5 POL. BAJONETTANSCHLUSS, INKL. LEUCHTMITTEL

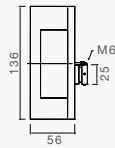
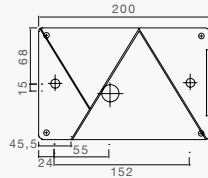

BESCHREIBUNG

- links mit NSL
- links
- rechts
- rechts mit NSL
- rechts mit RFS

BEST. NR.

- 24-8400-007
- 24-8400-507
- 24-8600-007
- 24-8600-507
- 24-8610-007

ERSATZTEILE UND ZUBEHÖR

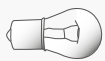

BESCHREIBUNG

- Lichtscheibe links
(inkl. Filter zu Blinker und NSL)
- Lichtscheibe rechts
(inkl. Filter zu Blinker und NSL)
- Deckelschrauben
- Kugelbirne 12V / 21W, BA15s
(Blinker, NSL, RFS)
- Kugelbirne 12V / 21/5W, BAY15d
(Standlicht und Bremse)
- Soffitte 5W / 12V (KZL)

BEST. NR.

- 18-8484-007
- 18-8486-007
- 18-2465-417
- 16-6121-017
- 16-6122-017
- 16-6605-017

12V LEUCHTEN HECKLEUCHTEN



MULTIPOINT V SCHLUSS-BREMS-BLINK-KENNZEICHENLEUCHE, DREIECKRÜCKSTRAHLER

5 POL. BAJONETTANSCHLUSS, INKL. LEUCHTMITTEL

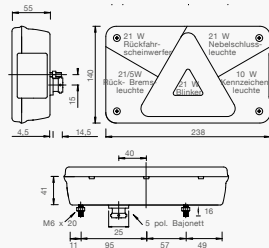

BESCHREIBUNG

links mit NSL
links mit RFS
rechts
rechts mit RFS

BEST. NR.

24-8500-007
24-8510-007
24-8700-007
24-8710-007

8 POL. BAJONETTANSCHLUSS, INKL. LEUCHTMITTEL

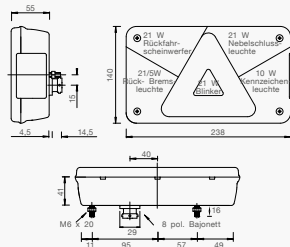

BESCHREIBUNG

links mit NSL, RFS
rechts mit NSL, RFS

BEST. NR.

24-8550-007
24-8750-007

TÜLLENANSCHLUSS OHNE LEUCHTMITTEL

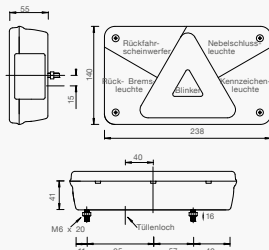

BESCHREIBUNG

links mit NSL, RFS
rechts mit NSL, RFS



BEST. NR.

24-8500-157
24-8700-157

ERSATZTEILE UND ZUBEHÖR



BESCHREIBUNG

Lichtscheibe links
Lichtscheibe rechts
Deckelschrauben
Kugelbirne 12V / 10W, BA15s (Kennzeichen)
Kugelbirne 12V / 21W, BA15s (NSL, RFS)
Kugelbirne 12V / 21W, BAU15s orange (Blinker)
Kugelbirne 12V / 21/5W, BAY15d (Standlicht und Bremse)
LED Einsatz links (Rück-Bremslicht) 
LED Einsatz rechts (Rück- Bremslicht) 

BEST. NR.

18-8485-007
18-8487-007
14-2465-417
16-6110-017
16-6121-017
16-6121-107
16-6122-017
12-1530-004
12-1531-004

*** MULTIPOINT V LED SCHLUSS-BREMS-BLINK-KZL, DREIECKRÜCKSTRAHLER**



5 POL. BAJONETTANSCHLUSS, INKL. LEUCHTMITTEL (GLÜHBIRNEN BZW. LED-EINSATZ BEI RÜCK- UND BREMSLICHT)

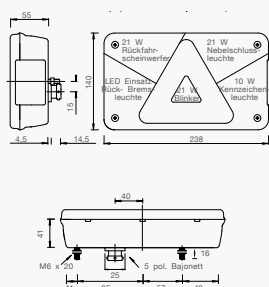

BESCHREIBUNG

links mit NSL
links mit RFS
rechts mit NSL
rechts mit RFS

BEST. NR.

24-8504-007
24-8514-007
24-8704-507
24-8714-007

8 POL. BAJONETTANSCHLUSS, INKL. LEUCHTMITTEL (GLÜHBIRNEN BZW. LED-EINSATZ BEI RÜCK- UND BREMSLICHT)

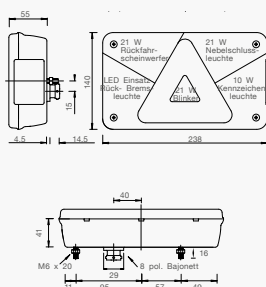

BESCHREIBUNG

links mit NSL + RFS
rechts mit NSL + RFS

BEST. NR.

24-8554-007
24-8754-007

ERSATZTEILE UND ZUBEHÖR

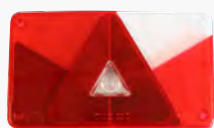

BESCHREIBUNG

Lichtscheibe links
Lichtscheibe rechts

Deckelschrauben

Kugelbirne 12V / 10W, BA15s
(Kennzeichen)

Kugelbirne 12V / 21W, BA15s
(NSL, RFS)

Kugelbirne 12V / 21W, BAU15s
orange (Blinker)

Kugelbirne 12V / 21/5W, BAY15d
(Standlicht und Bremse)

LED Einsatz links (12V / 24V)
(Rück-Bremslicht) ⚠

LED Einsatz rechts (12V / 24V)
(Rück- Bremslicht) ⚠

BEST. NR.

18-8485-007
18-8487-007

14-2465-417

16-6110-017

16-6121-017

16-6121-107

16-6122-017

12-1530-004

12-1531-004

* bitte beachten Sie den allgemeinen Hinweis auf Seite 146

12V LEUCHTEN HECKLEUCHTEN

*MULTILED II SCHLUSS-BREMS-BLINK-RFS-NSL-LEUCHE DREIECKRÜCKSTRAHLER



VERSION FLACH OHNE KENNZEICHENBELEUCHTUNG

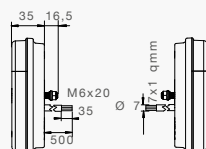
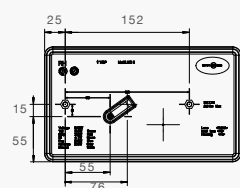
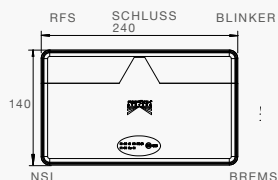

BESCHREIBUNG

links 0,5 m Kabel mit offenem Ende

rechts 0,5 m Kabel mit offenem Ende

links 0,5 m, 5pol. Bajonett ohne RFS

rechts 0,5 m, 5pol. Bajonett ohne NSL

links 0,5 m, 8 pol. Bajonett

rechts 0,5 m, 8 pol. Bajonett

links 0,5 m, 7 pol. ASS2

rechts 0,5 m, 7 pol. ASS2

links 0,5 m, 7 pol. AMP

rechts 0,5 m, 7 pol. AMP

BEST. NR.

35-0201-007

35-0202-007

35-0201-017

35-0202-017

35-0201-027

35-0202-027

35-0201-037

35-0202-037

35-0201-047

35-0202-047

VERSION HOCH OHNE KENNZEICHENLEUCHE

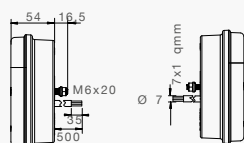
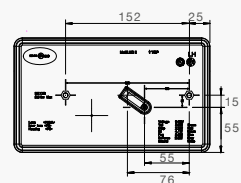
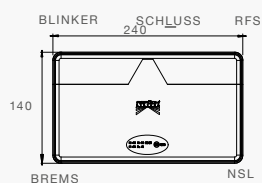

BESCHREIBUNG

links 0,5 m Kabel mit offenem Ende

rechts 0,5 m Kabel mit offenem Ende

links 0,5 m, 5 pol. Bajonett ohne RFS

rechts 0,5 m, 5 pol. Bajonett ohne NSL

links 0,5 m, 8 pol. Bajonett

rechts 0,5 m, 8 pol. Bajonett

links 0,5 m, 7 pol. ASS2

rechts 0,5 m, 7 pol. ASS2

links 0,5 m, 7 pol. AMP

rechts 0,5 m, 7 pol. AMP

BEST. NR.

35-0203-007

35-0204-007

35-0203-017

35-0204-017

35-0203-027

35-0204-027

35-0203-037

35-0204-037

35-0203-047

35-0204-047

* bitte beachten Sie den allgemeinen Hinweis auf Seite 146

***MULTILED II** SCHLUSS-BREMS-BLINK-RFS-NSL-LEUCHTE DREIECKRÜCKSTRAHLER



VERSION HOCH MIT KENNZEICHENBELEUCHTUNG

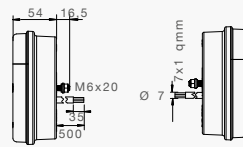
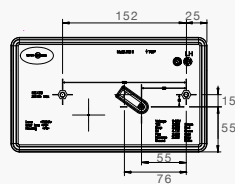
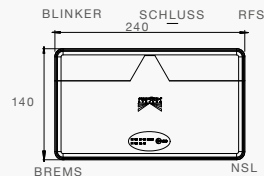

BESCHREIBUNG

- links + KZ 0,5 m Kabel mit offenem Ende
- rechts + KZ 0,5 m Kabel mit offenem Ende
- links + KZ unten 0,5 m Kabel mit offenem Ende
- rechts + KZ unten 0,5 m Kabel mit offenem Ende

- links + KZ 0,5 m, 5 pol. Bajonett ohne RFS
- rechts + KZ 0,5 m, 5 pol. Bajonett ohne NSL
- links + KZ unten 0,5 m, 5 pol. Bajonett ohne RFS
- rechts + KZ unten 5 pol. 0,5 m, Bajonett ohne NSL

- links + KZ 0,5 m, 8 pol. Bajonett
- rechts + KZ 0,5 m, 8 pol. Bajonett
- links + KZ unten 0,5 m, 8 pol. Bajonett
- rechts + KZ unten 0,5 m, 8 pol. Bajonett

- links + KZ 0,5 m, 7 pol. ASS2
- rechts + KZ 0,5 m, 7 pol. ASS2
- links + KZ unten 0,5 m, 7 pol. ASS2
- rechts + KZ unten 0,5 m, 7 pol. ASS2

- links + KZ 0,5 m, 7 pol. AMP
- rechts + KZ 0,5 m, 7 pol. AMP
- links + KZ unten 0,5 m, 7 pol. AMP
- rechts + KZ unten 0,5 m, 7 pol. AMP

BEST. NR.

- 35-0203-057
- 35-0204-057
- 35-0203-107
- 35-0204-107

- 35-0203-067
- 35-0204-067
- 35-0203-117
- 35-0204-117

- 35-0203-077
- 35-0204-077
- 35-0203-127
- 35-0204-127

- 35-0203-087
- 35-0204-087
- 35-0203-137
- 35-0204-137

- 35-0203-097
- 35-0204-097
- 35-0203-147
- 35-0204-147

12V LEUCHTEN HECKLEUCHTEN

MULTILED III SCHLUSS-BREMS-BLINK-RFS-NSL-LEUCHTE DREIECKRÜCKSTRAHLER



7 POL. ASS2 ANSCHLUSS

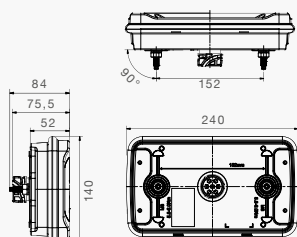

BESCHREIBUNG

links 7pol.
 links 7pol. + 1x 2pol. ASS2
 links 7pol. + 1x 2pol. ASS2 mit SMCG
 rechts 7pol.
 rechts 7pol. + 1x 2pol. ASS2
 rechts 7pol. + 1x 2pol. ASS2 mit SMCG

BEST. NR.

24-8931-007
 24-8931-017
 24-8931-027
 24-8930-007
 24-8930-017
 24-8930-027

7 POL. AMP (DIN 72585) ANSCHLUSS

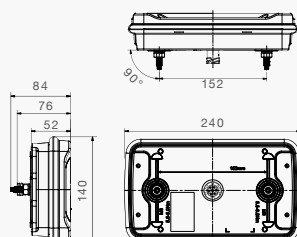

BESCHREIBUNG

links 7pol.
 links 7pol. + 1x 2pol. ASS2
 links 7pol. + 1x 2pol. AMP Superseal
 links 7pol. + 1x 2pol. AMP Superseal mit SMCG
 rechts 7pol.
 rechts 7pol. + 1x 2pol. ASS2
 rechts 7pol. + 1x 2pol. AMP Superseal
 rechts 7pol. + 1x 2pol. AMP Superseal mit SMCG

BEST. NR.

24-8931-047
 24-8931-037
 24-8931-057
 24-8931-067
 24-8930-047
 24-8930-037
 24-8930-057
 24-8930-067

MULTILED III SCHLUSS-BREMS-BLINK-RFS-NSL-LEUCHTE OHNE DREIECKRÜCKSTRAHLER



7 POL. AMP (DIN 72585) ANSCHLUSS

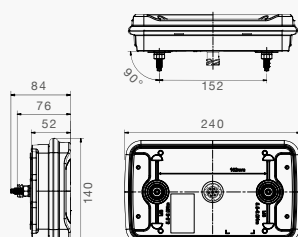

BESCHREIBUNG

links 7pol.
 links 7pol. + 1x 2pol. ASS2
 links 7pol. + DI - ID
 rechts 7pol.
 rechts 7pol. + 1x 2pol. ASS2
 rechts 7pol. + ASS2 DI-ID

BEST. NR.

24-8931-077
 24-8931-087
 24-8931-097
 24-8930-077
 24-8930-087
 24-8930-097

* bitte beachten Sie den allgemeinen Hinweis auf Seite 146

MULTILED IV SCHLUSS-BREMS-BLINK-RFS-NSL LEUCHTE DREIECKRÜCKSTRAHLER



5 POL. BAJONETTANSCHLUSS

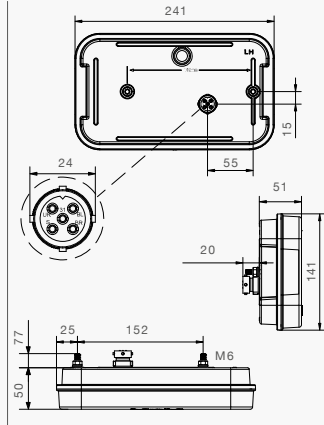

BESCHREIBUNG

links mit NSL
links mit NSL + KZL
rechts mit RFS
rechts mit RFS + KZL

BEST. NR.

34-8941-027
34-8941-037
34-8940-027
34-8940-037

8 POL. BAJONETTANSCHLUSS

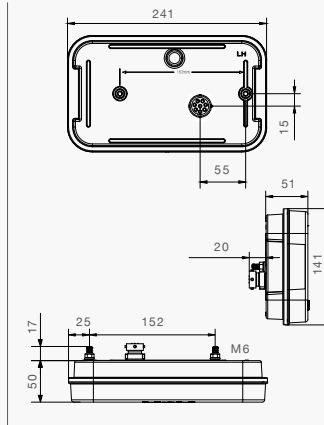

BESCHREIBUNG

links mit NSL + RFS
links mit NSL, RFS + KZL
rechts mit NSL, RFS
rechts mit NSL, RFS + KZL

BEST. NR.

34-8941-047
34-8941-057
34-8940-047
34-8940-057

0,5 m KABEL MIT OFFENEM ENDE

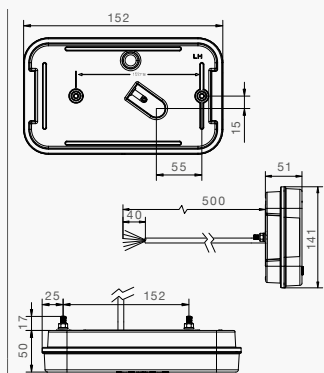

BESCHREIBUNG

links mit NSL, RFS + KZL
links mit NSL, RFS
rechts mit NSL, RFS + KZL
rechts mit NSL, RFS

BEST. NR.

34-8941-007
34-8941-017
34-8940-007
34-8940-017



EARPOINT I SCHLUSS-BREMS-BLINKLEUCHE, DREIECKRÜCKSTRAHLER

5 POL. BAJONETTANSCHLUSS, INKL. LEUCHTMITTEL

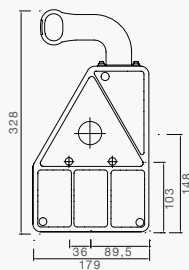
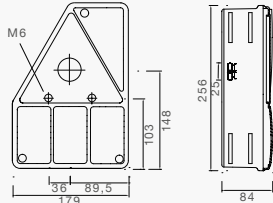

BESCHREIBUNG

links mit NSL
rechts
rechts mit RFS
rechts mit NSL

links mit NSL und URA
links mit RFS und URA
links mit URA
rechts mit URA
rechts mit RFS und URA
rechts mit NSL und URA

BEST. NR.

24-4001-007
24-4201-007
24-4205-007
24-4207-007

24-4051-007
24-4057-007
24-4056-007
24-4251-007
24-4255-007
24-4257-007

ERSATZTEILE UND ZUBEHÖR



BESCHREIBUNG

Lichtscheibe links
Lichtscheibe links mit RFS
Lichtscheibe rechts
Lichtscheibe rechts mit RFS

Lichtscheibe URA
rot / weiß/gelb

Deckelschrauben

Kugelbirne 12V / 21W, BA15s
(Blinker, NSL, RFS)
Kugelbirne 12V / 10W, BA15s
(Standlicht)
Kugelbirne 12V / 4W, BA9s
(URA)

BEST. NR.

18-8440-007
18-8440-057
18-8442-007
18-8442-107

18-8136-007

14-1394-057

16-6121-017

16-6110-017

16-6104-017

EARPOINT III SCHLUSS-BREMS-BLINKLEUCHE, DREIECKRÜCKSTRAHLER



5 POL. BAJONETTANSCHLUSS, INKL. LEUCHTMITTEL

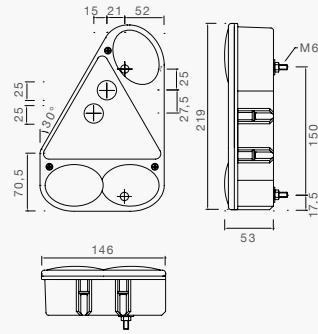

BESCHREIBUNG

- links mit NSL
- links mit RFS
- links
- rechts
- rechts mit NSL
- rechts mit RFS

BEST. NR.

- 24-4700-007
- 24-4710-007
- 24-4700-507
- 24-4800-007
- 24-4800-507
- 24-4810-007

ERSATZTEILE UND ZUBEHÖR

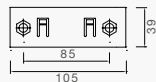

BESCHREIBUNG

- Lichtscheibe links
- Lichtscheibe links mit RFS
- Lichtscheibe rechts
- Lichtscheibe rechts mit RFS

- Montageclip
- Montageclip
- inkl. Schrauben M8 x 30

- Deckelschrauben

- Kugelbirne 12V / 21W, BA15s
(Blinker, NSL, RFS)
- Kugelbirne 12V / 21/5W, BAY15d
(Standlicht und Bremse)

BEST. NR.

- 18-8447-007
- 18-8447-107
- 18-8448-007
- 18-8448-107

- 15-5303-007
- 15-5303-017

- 14-0325-007

- 16-6121-017
- 16-6122-017

EARPOINT LED SCHLUSS-BREMS-BLINK-RFS-NSL-LEUCHE



ADR-Zone 2
geprüft

IP6K9K

0,8 M KABEL

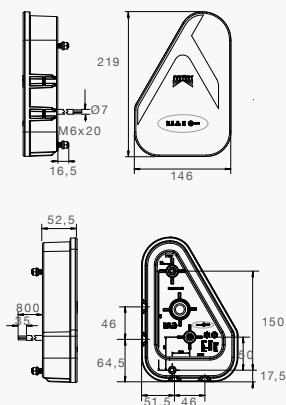

BESCHREIBUNG

links 0,8 m Kabel mit offenem Ende

rechts 0,8 m Kabel mit offenem Ende

links 0,8 m, 5 pol. Bajonett ohne RFS

rechts 0,8 m, 5 pol. Bajonett ohne NSL

links 0,8 m, 8 pol. Bajonett

rechts 0,8 m, 8 pol. Bajonett

BEST. NR.

35-0301-007

35-0302-007

35-0301-017

35-0302-017

35-0301-027

35-0302-027



EARPOINT IV SCHLUSS-BREMS-BLINKLEUCHTE, DREIECKRÜCKSTRAHLER

5 POL. BAJONETTANSCHLUSS, INKL. LEUCHTMITTEL

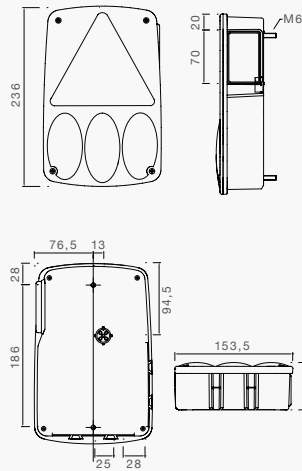

BESCHREIBUNG

links mit NSL
rechts mit RFS
rechts mit NSL

BEST. NR.

24-4760-007
24-4862-007
24-4861-007

5 POL. UND 8 POL. BAJONETTANSCHLUSS, INKL. LEUCHTMITTEL

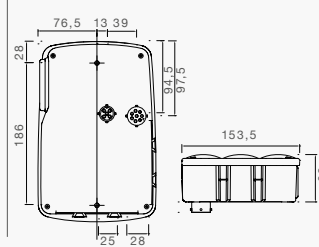

BESCHREIBUNG

links mit NSL und RFS
links mit NSL, RFS und SML
rechts mit NSL und RFS
rechts mit NSL, RFS und SML

BEST. NR.

24-4755-007
24-4750-007
24-4855-007
24-4851-007

ERSATZTEILE UND ZUBEHÖR

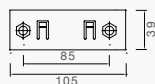

BESCHREIBUNG

Lichtscheibe links
Lichtscheibe rechts

Montageclip
Montageclip
inkl. Schrauben M8x30

Deckelschrauben

Kugelbirne 12V / 21W, BA15s
(Blinker, NSL, RFS, Bremse)

Soffitte 5W / 12V
(Standlicht+ SML)

BEST. NR.

18-8447-507
18-8448-517

15-5303-007
15-5303-017

14-2465-417

16-6121-017

16-6605-017



EUROFAB SCHLUSS-BREMS-BLINK-RÜCKFAHR-NEBELSCHLUSSLEUCHE

MIT TÜLLENANSCHLUSS

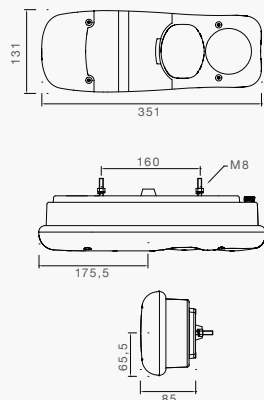

BESCHREIBUNG

links
links, inkl. Leuchtmittel
rechts
rechts, inkl. Leuchtmittel

BEST. NR.

25-8100-007
25-8100-167
25-8300-007
25-8300-167

MIT 7 POL. AMP ANSCHLUSS

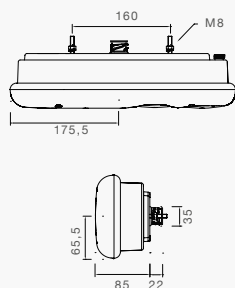

BESCHREIBUNG

links, inkl. Leuchtmittel
rechts, inkl. Leuchtmittel

BEST. NR.

25-8100-207
25-8300-207

ERSATZTEILE UND ZUBEHÖR



BESCHREIBUNG

Lichtscheibe inkl.
Deckelschrauben

Kugelbirne 12V / 10W, BA15s
(Standlicht 2x)

Kugelbirne 12V / 21W, BA15s
(NSL, RFS, Bremslicht,
Blinklicht)

BEST. NR.

18-8580-007

16-6110-017

16-6121-017



EUROPOINT II SCHLUSS-BREMS-BLINK-RFS-NSL-LEUCHTE, DREIECKRÜCKSTRAHLER

7 POL. ASS2.1 ANSCHLUSS, INKL. LEUCHTMITTEL

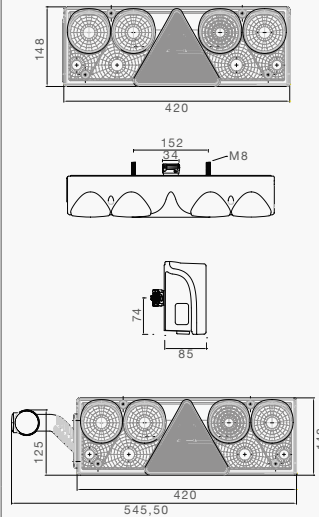

BESCHREIBUNG

links mit SML
rechts mit SML

links mit URA
rechts mit URA

BEST. NR.

25-6000-537
25-6400-537

25-6011-527
25-6411-527

ERSATZTEILE UND ZUBEHÖR

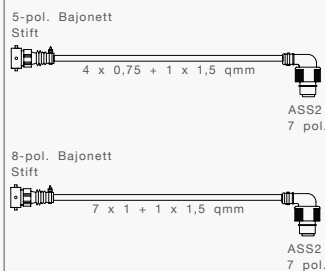

LED Einsatz Standlicht



LED Einsatz für Bremslicht



BESCHREIBUNG

Lichtscheibe

Kugelbirne 12V / 21W, BA15s
(RFS,NSL, Bremslicht 2x)

Kugelbirne 12V / 21W orange
(Blinklicht)

Kugelbirne 12V / 10W, BA15s
(Standlicht 2x, SML + Positionslicht)

Kugelbirne 12V / 4W, BA9s
(URA)

Adapter 5 pol. Bajonett auf
ASS2 links

Adapter 5 pol. Bajonett auf
ASS2 rechts

Adapter 8 pol. Bajonett auf
ASS2 links

Adapter 8 pol. Bajonett auf
ASS2 rechts

LED Einsatz für Standlicht

LED Einsatz für Bremslicht

BEST. NR.

18-8560-002

16-6121-017

16-6121-107

16-6110-017

16-6104-017

68-2488-017

68-2489-017

68-2495-007

68-2496-007

12-1560-001

12-1560-141



Das Produktvideo zur Europoint III >>



EUROPOINT III

MIT 7 POL. ASS2.1 ANSCHLUSS, INKL. LEUCHTMITTEL

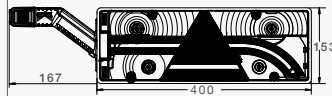
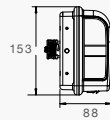
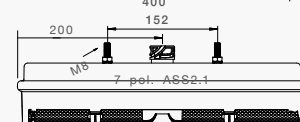
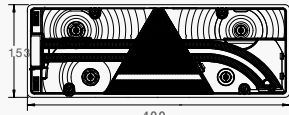

BESCHREIBUNG

links mit SML
rechts mit SML

links mit SML + URA
rechts mit SML + URA

BEST. NR.





25-7000-537
25-7400-537

25-7020-537
25-7420-537

ERSATZTEILE UND ZUBEHÖR



BESCHREIBUNG

Ersatzlichtscheibe links
Ersatzlichtscheibe rechts
Einsatz „Light guide“ links 
Einsatz „Light guide“ rechts 
LED-Einsatz für Bremslicht links 
LED-Einsatz für Bremslicht rechts 

BEST. NR.

18-8570-001
18-8570-101
12-1570-001
12-1570-101
12-1570-204
12-1574-204

ECOPOINT II MIT DREIECK SCHLUSS-BREMS-BLINK-RFS-NSL-LEUCHTE
INKL. DREIECKRÜCKSTRAHLER UND SML



MIT 7 POL. ASS2.1 ANSCHLUSS, INKL LEUCHTMITTEL

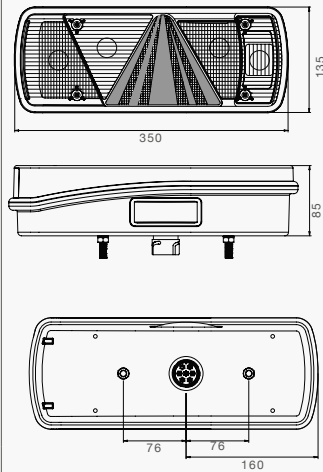

BESCHREIBUNG

- links ohne SML
- rechts ohne SML
- links + SML
- rechts + SML

BEST. NR.

- 25-2800-017
- 25-2900-017
- 25-2800-537
- 25-2900-537

ERSATZTEILE UND ZUBEHÖR

BESCHREIBUNG

- Ersatzlichtscheibe links
- Ersatzlichtscheibe rechts

BEST. NR.

- 18-8528-002
- 18-8529-002



Produkt ECOLED II im Detail >>

ECOLED II VOLL LED HECKLEUCHE MIT GLOWING BODY TECHNOLOGIE



MIT 7 POL. ASS2 VERBINDERSYSTEM

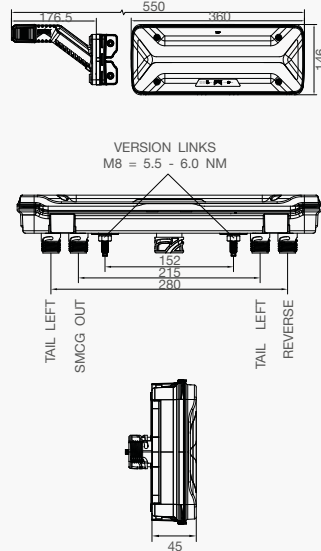

ALLGEMEINE BESCHREIBUNG

- LED - Heckleuchte mit wechselbarer Lichtscheibe
- Ersatzlichtscheibe beidseitig verwendbar
- Reduktion der Ersatzteilvielfalt: Durch einfaches Rotieren der Lichtscheibe kann die Heckleuchte der Anbauposition angepasst werden (LH / RH)
- Innovative Glowing Body Technologie als Standlicht
- Erhöhte Sichtbarkeit durch großdimensionierte Leuchtfläche der Funktionen Stand- & Bremslicht
- Dynamischer Fahrtrichtungsanzeiger
- ISO-Impuls 13207-1 als Standard (bei 24 V)
- Praktikables Klicksystem erleichtert die Montage der Lichtscheibe
- Chemikalien - und kratzbeständige Lichtscheibe
- SMCG (Sidemarker Control Gear) inkludiert (bei Version mit 2 poligen Abgängen) gemäß der ECE 48, Rev. 6
- Intelligente Teilabschaltung des Bremslichtes bei Aktivierung der Nebelschlussleuchte
- LED Umrissleuchte wird mit einem Haltewinkel montiert, welcher eine Sollbruchstelle aufweist
- Optional mit 4 x 2 pol. Anschlüsse auf der Leuchten-Rückseite (Verteilerfunktion)

BESCHREIBUNG

links 7 pol.
rechts 7 pol.
links 7 pol. + 4 x 2 pol. ASS2
rechts 7 pol. + 4 x 2 pol. ASS2
links 7 pol. + 4 x 2 pol.
ASS2 Superpoint IV
rechts 7 pol. + 4 x 2 pol.
ASS2 Superpoint IV

BEST. NR.

25-4121-007
25-4120-007
25-4121-017
25-4120-017

25-4121-027
25-4120-027

MIT 7 POL. AMP (DIN 72585) VERBINDERSYSTEM



BESCHREIBUNG

links 7 pol.
rechts 7 pol.
links 7 pol. + 4 x 2 pol.
SuperSeal
rechts 7 pol. + 4 x 2 pol.
SuperSeal
links 7 pol. + 4 x 2 pol.
SuperSeal Superpoint IV
rechts 7 pol. + 4 x 2 pol.
SuperSeal Superpoint IV

BEST. NR.

25-4121-037
25-4120-037

25-4121-047
25-4120-047
25-4121-057
25-4120-057

ECOLED II TRUCK MIT 7 POL. AMP (DIN 72585) VERBINDERSYSTEM



BESCHREIBUNG

links 7 pol.
rechts 7 pol.

BEST. NR.

25-4121-067
25-4120-067

FLEXIPOINT I WEISS BEGRENZUNGSLEUCHE WEISS MIT RÜCKSTRAHLER

DC-FLACHKABEL INKL. LEUCHTMITTEL (TÜLLENANSCHLUSS)

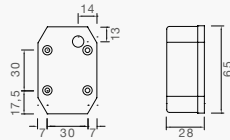

BESCHREIBUNG

- 0,5 m
- 0,5 m, Aufhängeteil 100 mm
- 1,0 m, Aufhängeteil 100 mm
- 0,5 m, Kotflügelhalter
- 0,5 m, Gummihalter gerade
- 1,3 m, Halteplatte
(Anbau mit Abstand)
- 0,5 m, 90° Winkelhalter,
waagrechter Anbau
- 0,5 m, Winkelhalter soft
- 0,5 m, Aufhängeteil 150 mm

BEST. NR.

- 31-6509-027
- 31-6569-037
- 31-6569-287
- 31-6569-077
- 31-6569-127
- 31-6569-547
- 31-6569-197
- 31-6569-537
- 31-6509-007

ERSATZTEILE UND ZUBEHÖR













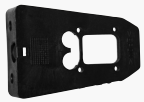
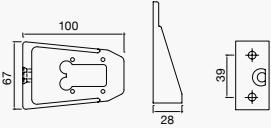

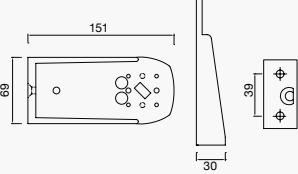
BESCHREIBUNG

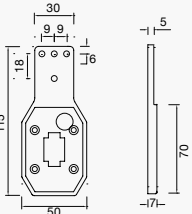
- Flexipoint weiß
- Lichtscheibe weiß
- Deckelschrauben
Montageschrauben zu Halter
- Soffitte 5W / 12V

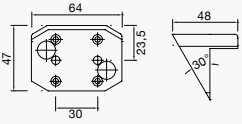
BEST. NR.

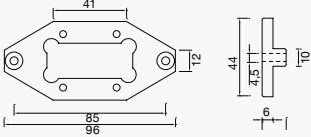
- 21-6512-007
- 18-8165-027
- 14-0292-057
- 14-0392-057
- 16-6605-017

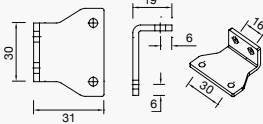
12V LEUCHTEN POSITIONSLEUCHTEN

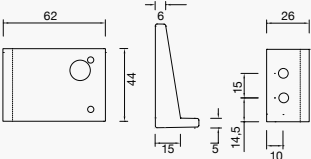
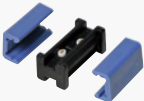
		BESCHREIBUNG Aufhängeteil 100 mm	BEST. NR. 15-5310-107
		Aufhängeteil 150 mm	15-5311-007
		Gummihalter gerade	15-5312-107
		Kotflügelhalter	15-5314-107
		Halteplatte	15-5316-007
		90° Winkelhalter	15-5318-007
		Winkelhalter soft	15-5316-707
		DC Verbinder	15-5976-017



FLEXIPOINT LED WEISS BEGRENZUNGSLEUCHE WEISS MIT RÜCKSTRAHLER

DC-FLACHKABEL

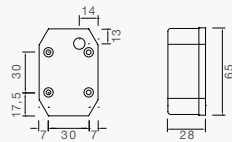

BESCHREIBUNG

0,5 m
1,0 m

0,5 m Aufhängeteil 100 mm
1,0 m Aufhängeteil 100 mm

BEST. NR.

31-6309-007
31-6309-017

31-6369-007
31-6369-017

DUAL VOLTAGE ⚠️

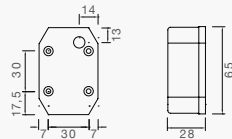

BESCHREIBUNG

0,5 m
1,0 m

0,5 m Aufhängeteil 100 mm
1,0 m Aufhängeteil 100 mm

BEST. NR.

31-6309-077
31-6309-087

31-6369-027
31-6369-037

DIVERSE AUFHÄNGETEILE AUF SEITE 59

FLEXIPOINT III WEISS BEGRENZUNGSLEUCHE WEISS MIT RÜCKSTRAHLER

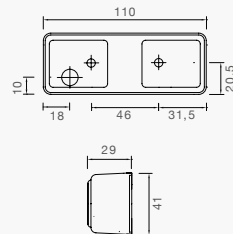

BESCHREIBUNG

inkl. Tülle ohne Leuchtmittel

BEST. NR.

21-8500-017

ERSATZTEILE UND ZUBEHÖR



BESCHREIBUNG

Lichtscheibe weiß

Soffitte 5W / 12V

BEST. NR.

18-8185-017

16-6605-017



SIDEPOINT WEISS BEGRENZUNGSLAUCHE WEISS MIT RÜCKSTRAHLER

DC-FLACHKABEL INKL. LEUCHTMITTEL (TÜLLENANSCHLUSS)

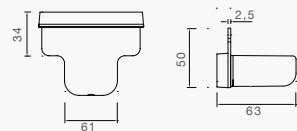

BESCHREIBUNG

0,5 m, Halter gerade

BEST. NR.

31-5069-017

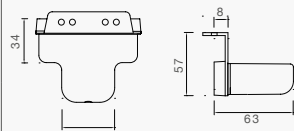

0,5 m, Halter 90°

31-5069-007

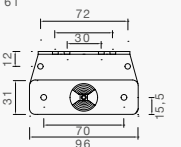
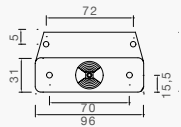

ERSATZTEILE UND ZUBEHÖR



BESCHREIBUNG

Sidepoint Anbau,
Winkelhalter 90°,
lose im PE-Sack

BEST. NR.

21-5000-064



Sidepoint Einbau
inkl. Gummiunterlage
und Schutzhaube,
lose im PE-Sack

21-5000-074



Lichtscheibe + Schrauben

21-5000-024



Gummiunterlage

11-2128-194



Kugelbirne 12V / 4W, BA9s

16-6104-017

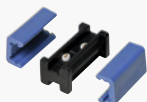

DC Verbinder

15-5976-017

SQUAREPOINT WEISS BEGRENZUNGSLEUCHE WEISS

MIT STRAHLER, DC-FLACHKABEL, INKL. LEUCHTMITTEL (TÜLLENANSCHLUSS)

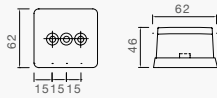

BESCHREIBUNG

0,5 m
1,5 m
3,0 m

0,5 m, Aufhängeteil 100 mm, links
0,5 m, Aufhängeteil 100 mm, rechts

0,5 m, Kotflügelhalter

BEST. NR.

31-5209-007
31-5209-017
31-5209-027

31-5269-017

31-5269-027

31-5269-047



OHNE STRAHLER

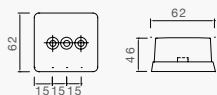

BESCHREIBUNG

inkl. Tülle, ohne Leuchtmittel

BEST. NR.

21-5100-017

ERSATZTEILE UND ZUBEHÖR



BESCHREIBUNG

Squarepoint weiß
mit Strahler, lose ohne
Leuchtmittel

Lichtscheibe weiß
mit Strahler

Lichtscheibe weiß
ohne Strahler

BEST. NR.

21-5200-017

18-8152-007

18-8151-007

12V LEUCHTEN POSITIONSLEUCHTEN

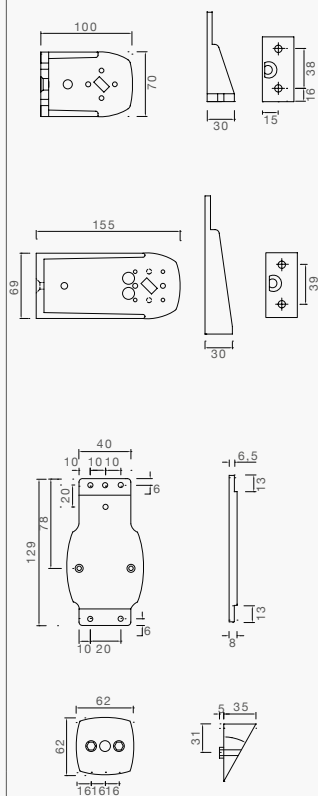

BESCHREIBUNG

Soffitte 5W / 12V

DC-Verbinder

Aufhängeteil 100 mm

Aufhängeteil 150 mm

Gummihalter gerade

Kotflügelhalter

BEST. NR.
16-6605-017
15-5976-017
15-5310-007
15-5311-007
15-5312-007
15-5314-007

FLATPOINT II WEISS LED BEGRENZUNGSLEUCHE LED WEISS MIT RÜCKSTRAHLER



DC-FLACHKABEL

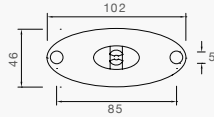

BESCHREIBUNG

1,0 m
0,5 m

BEST. NR.
31-6909-007
31-6909-017

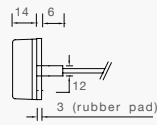

0,5 m Halter 90° „Z“

31-6969-007

DUAL VOLTAGE ⚠



BESCHREIBUNG

1,0 m

BEST. NR.
31-6909-067

ERSATZTEILE UND ZUBEHÖR

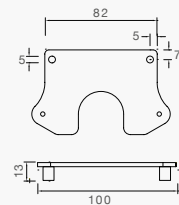
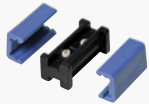

BESCHREIBUNG

Moosgummiunterlage

BEST. NR.

15-5111-007

Montageschrauben zu Halter

14-0418-307

DC-Verbinder

15-5976-017

Halter gerade

15-5321-007

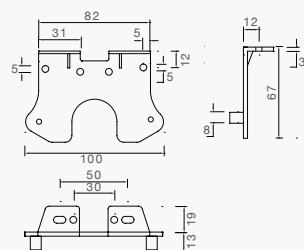

Halter 90° „Z“

15-5321-107

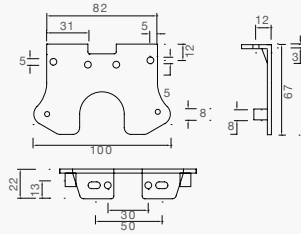

BESCHREIBUNG

Halter, 90° "C"

BEST. NR.

15-5321-207

POSIPOINT II WEISS LED BEGRENZUNGSLEUCHE LED WEISS



DC-FLACHKABEL

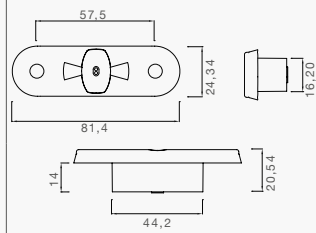

BESCHREIBUNG

0,5 m
5,0 m

BEST. NR.

31-7109-007
31-7109-017

ERSATZTEILE UND ZUBEHÖR



BESCHREIBUNG

Gehäuse für Posipoint II
DC Verbinder

BEST. NR.

15-5609-107

15-5976-017

MONOPOINT II WEISS FLACH LED BEGRENZUNGSLEUCHE LED WEISS



DC-FLACHKABEL

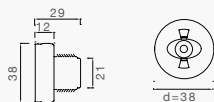

BESCHREIBUNG

0,5 m

BEST. NR.

31-6709-007

ERSATZTEILE UND ZUBEHÖR



BESCHREIBUNG

DC Verbinder

BEST. NR.

15-5976-017

FLATPOINT II ROT LED POSITIONSLEUCHE LED ROT MIT REFLEKTOR



DC-FLACHKABEL,

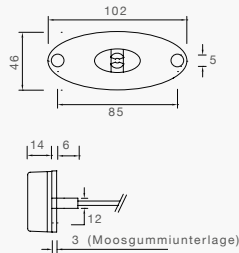

BESCHREIBUNG

0,5 m

BEST. NR.

31-6409-007

ERSATZTEILE UND ZUBEHÖR



BESCHREIBUNG

Moosgummiunterlage

Montageschrauben zu Halter

DC-Verbinder

Halter gerade

Halter 90° „Z“

Halter 90° „C“

BEST. NR.

15-5111-007

14-0418-307

15-5976-017

15-5321-007

15-5321-107

15-5321-207

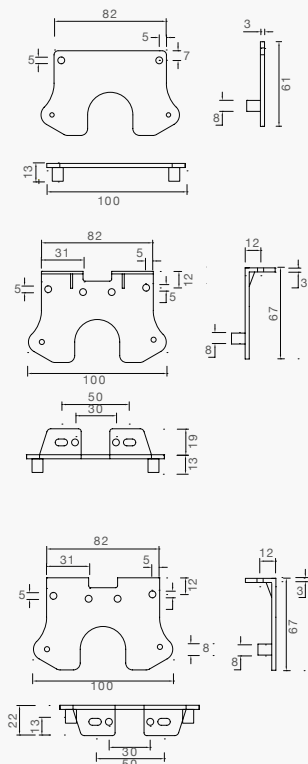



FLEXIPOINT I ROT BEGRENZUNGSLEUCHE ROT MIT RÜCKSTRAHLER

DC-FLACHKABEL, INKL. LEUCHTMITTEL (TÜLLENANSCHLUSS)

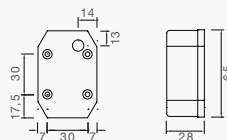

BESCHREIBUNG

0,5 m

0,5 m Aufhängeteil 100 mm

BEST. NR.

31-6509-067

31-6569-557

ERSATZTEILE UND ZUBEHÖR

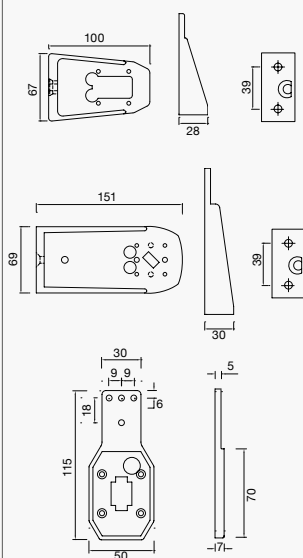

BESCHREIBUNG

Flexipoint rot

Lichtscheibe rot

Deckelschrauben

Montageschrauben zu Halter

Soffitte 5W / 12V

DC-Verbinder

Aufhängeteil 100 mm

Aufhängeteil 150 mm

Gummihalter gerade

Kotflügelhalter

BEST. NR.

21-6510-007

18-8165-007

14-0292-057

14-0392-057

16-6605-017

15-5976-017

15-5310-107

15-5311-007

15-5312-107

15-5314-107

		<p>BESCHREIBUNG</p> <p>Halteplatte</p> <p>90° Winkelhalter</p> <p>Winkelhalter soft</p>	<p>BEST. NR.</p> <p>15-5316-007</p> <p>15-5318-007</p> <p>15-5316-707</p>
--	--	--	--

<p>FLEXIPOINT LED ROT </p>				
<p>DC-FLACHKABEL</p>			<p>BESCHREIBUNG</p> <p>0,5 m</p>	<p>BEST. NR.</p> <p>31-6309-067</p>
<p>DIVERSE AUFHÄNGETEILE AUF SEITE 67</p>				

<p>FLEXIPOINT III ROT BEGRENZUNGSLEUCHE ROT MIT RÜCKSTRAHLER</p>			
		<p>BESCHREIBUNG</p> <p>mit Tülle, lose ohne Leuchtmittel</p>	<p>BEST. NR.</p> <p>21-8500-027</p>

<p>ERSATZTEILE UND ZUBEHÖR</p>		
	<p>BESCHREIBUNG</p> <p>Lichtscheibe rot</p> <p>Soffitte 5W / 12V</p>	<p>BEST. NR.</p> <p>18-8185-027</p> <p>16-6605-017</p>

12V LEUCHTEN POSITIONSLAUCHTEN

SQUAREPOINT ROT BEGRENZUNGSLEUCHE ROT

OHNE STRAHLER, DC-FLACHKABEL, INKL. LEUCHTMITTEL

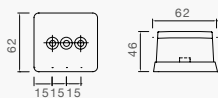

BESCHREIBUNG

mit 0,5 m DC Kabel

BEST. NR.

31-5309-007

OHNE STRAHLER

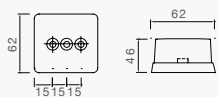

BESCHREIBUNG

mit Tülle, lose,
ohne Leuchtmittel

BEST. NR.

21-5300-007

MIT STRAHLER

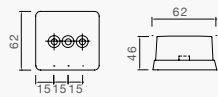

BESCHREIBUNG

mit Tülle, lose,
ohne Leuchtmittel

BEST. NR.

21-5400-017

ERSATZTEILE UND ZUBEHÖR

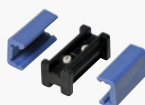

BESCHREIBUNG

Lichtscheibe rot ohne Strahler

BEST. NR.

18-8153-007

Soffitte 5W / 12V

16-6605-017

DC Verbinder

15-5976-017

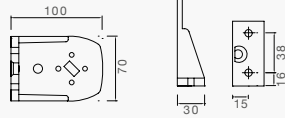

BESCHREIBUNG

Aufhängeteil 100 mm

BEST. NR.

15-5310-007

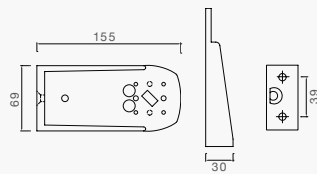

Aufhängeteil 150 mm

15-5311-007

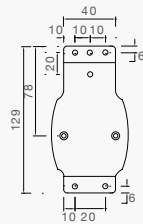

Gummihalter gerade

15-5312-007

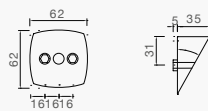

Kotflügelhalter

15-5314-007

12V LEUCHTEN POSITIONSLAUCHTEN

POSIPOINT II ROT LED BEGRENZUNGSLEUCHE LED ROT



DC-FLACHKABEL

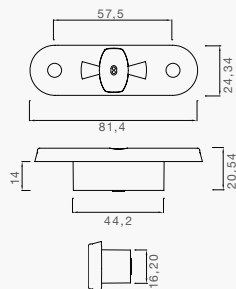

BESCHREIBUNG

0,5 m
5,0 m

BEST. NR.

31-7209-007
31-7209-017

ERSATZTEILE UND ZUBEHÖR



BESCHREIBUNG

Gehäuse für Posipoint II
DC Verbinder

BEST. NR.

15-5609-107
15-5976-017

MONOPOINT II ROT FLACH LED BEGRENZUNGSLEUCHE LED ROT



DC-FLACHKABEL

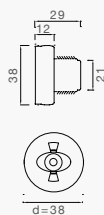

BESCHREIBUNG

0,5 m

BEST. NR.

31-6809-007

ERSATZTEILE UND ZUBEHÖR

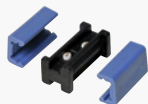

BESCHREIBUNG

DC Verbinder

BEST. NR.

15-5976-017

FLEXIPOINT I SEITENMARKIERUNGSLUCHE MIT RÜCKSTRAHLER

DC-FLACHKABEL, INKL. LEUCHTMITTEL (TÜLLENANSCHLUSS)

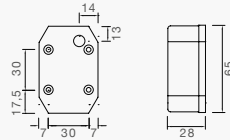

BESCHREIBUNG

0,8 m

BEST. NR.

31-6509-127



0,5 m Aufhängeteil 100 mm

31-6569-017



0,8 m, 90° Winkelhalter, waagrechter Anbau

31-6569-307



0,5 m, Halteplatte (Anbau plan)

31-6569-387

ERSATZTEILE UND ZUBEHÖR



BESCHREIBUNG

Flexipoint gelb, lose ohne Leuchtmittel

BEST. NR.

21-6511-007



Lichtscheibe gelb

18-8165-017

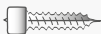

Deckelschrauben
Montageschrauben zu Halter

14-0292-057

14-0392-057

12V LEUCHTEN SEITENMARKIERUNGSLEUCHTEN

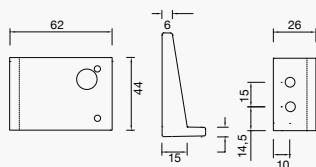
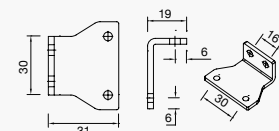
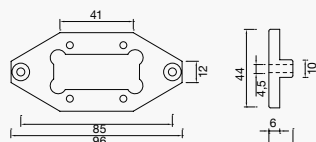
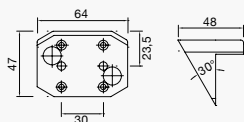
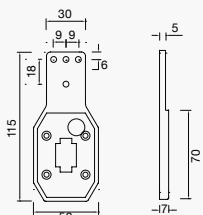
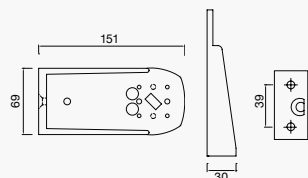
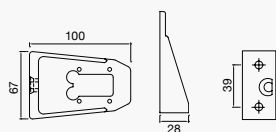
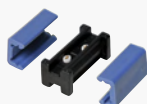

BESCHREIBUNG

Soffitte 5W / 12V

DC-Verbinder

Aufhängeteil 100 mm

Aufhängeteil 150 mm

Gummihalter gerade

Kotflügelhalter

Halteplatte

90° Winkelhalter

Aufhängeteil soft

BEST. NR.

16-6605-017

15-5976-017

15-5310-107

15-5311-007

15-5312-107

15-5314-107

15-5316-007

15-5318-007

15-5316-707

FLEXIPOINT LED SEITENMARKIERUNGSLEUCHE MIT RÜCKSTRAHLER



DC-FLACHKABEL

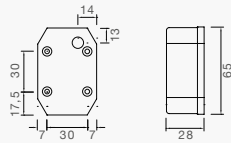

BESCHREIBUNG

0,5 m

BEST. NR.

31-6309-047

DC-FLACHKABEL 



BESCHREIBUNG

0,5 m

BEST. NR.

31-6309-057

DIVERSE AUFHÄNGETEILE AUF SEITE 72

FLEXIPOINT III SEITENMARKIERUNGSLEUCHE MIT RÜCKSTRAHLER

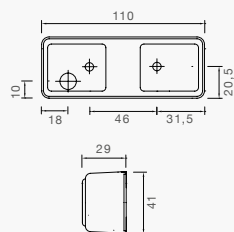

BESCHREIBUNG

mit Tülle, lose, ohne Leuchtmittel

BEST. NR.

21-8500-007

ERSATZTEILE UND ZUBEHÖR



BESCHREIBUNG

Lichtscheibe gelb

Soffitte 5W / 12V

BEST. NR.

18-8185-007

16-6605-017

SQUAREPOINT GELB SEITENMARKIERUNGSLEUCHE MIT RÜCKSTRAHLER

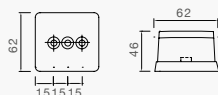

BESCHREIBUNG

mit Tülle, lose, ohne Leuchtmittel

BEST. NR.

21-5600-007

ERSATZTEILE UND ZUBEHÖR

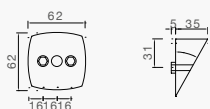
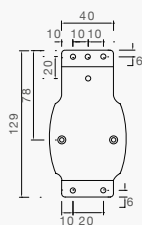
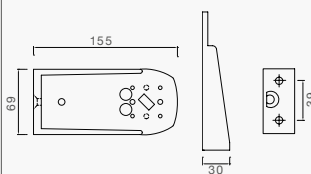
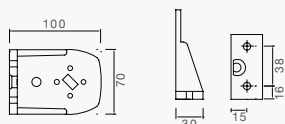
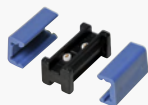

BESCHREIBUNG

Lichtscheibe gelb mit Strahler

Soffitte 5W / 12V

DC-Verbinder

Aufhängeteil 100 mm

Aufhängeteil 150 mm

Gummihalter gerade

Kotflügelhalter

BEST. NR.

18-8156-007

16-6605-017

15-5976-017

15-5310-007

15-5311-007

15-5312-007

15-5314-007

SIDEPOINT GELB MIT STRAHLER SML MIT RÜCKSTRAHLER



DC-FLACHKABEL, INKL. LEUCHTMITTEL

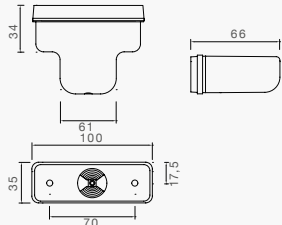

BESCHREIBUNG

0,3 m, Gummiunterlage,
Einbauversion

BEST. NR.

31-2819-007

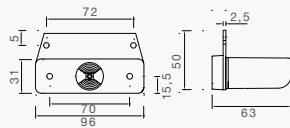

0,3 m, Halter gerade

31-2869-007

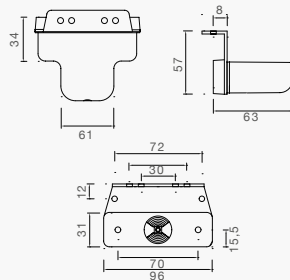

0,3 m, 90° Winkelhalter

31-2869-017

ERSATZTEILE UND ZUBEHÖR



BESCHREIBUNG

Sidepoint Einbau, mit Gummi-
unterlage, lose im PE-Sack

BEST. NR.

21-2801-014



Sidepoint mit Halter gerade,
lose im PE-Sack

21-2800-044



Sidepoint mit Winkelhalter 90°,
lose im PE-Sack

21-2800-024



Lichtscheibe gelb mit
Schrauben, lose im PE-Sack

21-2800-004



Gummiunterlage

11-2128-194



Kugelbirne 12V / 4W, BA9s

16-6104-017

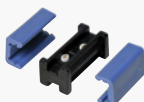

DC Verbinder

15-5976-017



FLATPOINT I LED SEITENMARKIERUNGSLEUCHE LED, MIT RÜCKSTRAHLER

DC-FLACHKABEL

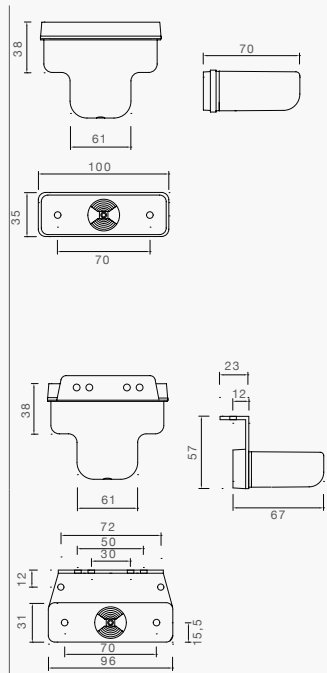

BESCHREIBUNG

0,3 m Einbauversion
0,3 m Einbauversion
mit Gummiunterlage

0,3 m Halter gerade

0,3 m 90° Haltewinkel

BEST. NR.

31-2219-017
31-2219-027

31-2269-007

31-2219-007

ERSATZTEILE UND ZUBEHÖR



BESCHREIBUNG

Flatpoint I Einbau
lose im PE-Sack

Flatpoint I Einbau
mit Gummiunterlage,
lose im PE-Sack

Flatpoint I mit Halter gerade,
lose im PE-Sack

Flatpoint I mit Winkelhalter
90°, lose im PE-Sack

Lichtscheibe
lose im PE-Sack

Gummiunterlage

DC Verbinder

BEST. NR.

21-2201-024

21-2201-034

21-2200-044

21-2200-034

21-2200-024

11-2128-194

15-5976-017

FLATPOINT II LED SEITENMARKIERUNGSLEUCHE LED, MIT RÜCKSTRAHLER



DC-FLACHKABEL

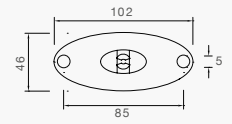

BESCHREIBUNG

0,5 m
1,0 m

BEST. NR.

31-2309-027
31-2309-037

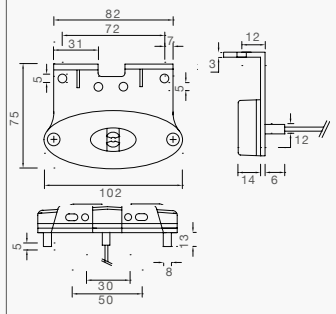

0,5 m, Halter „Z“
1,5 m, Halter „Z“

31-2369-027
31-2369-037

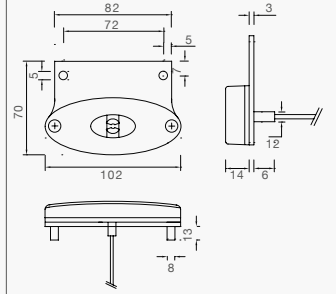

0,5 m Halter gerade
1,0 m, Halter gerade

31-2369-017
31-2369-057

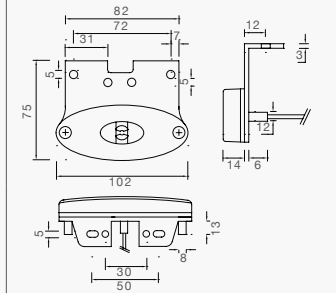

0,5 m Halter „C“
2,0 m Halter „C“

31-2369-047
31-2369-067

DUAL VOLTAGE

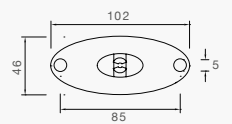

BESCHREIBUNG

1,0 m

BEST. NR.

31-2309-087

12V LEUCHTEN SEITENMARKIERUNGSLEUCHTEN

ERSATZTEILE UND ZUBEHÖR

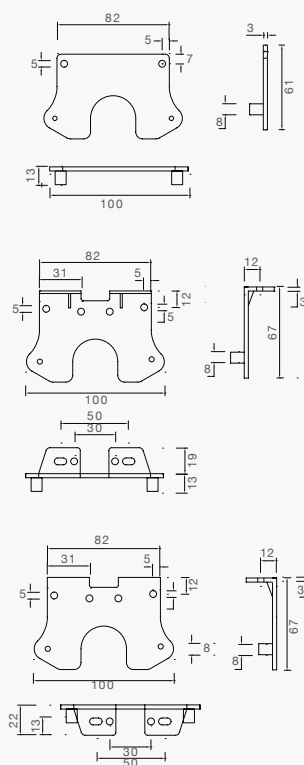
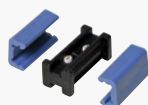

BESCHREIBUNG

Moosgummiunterlage

Montageschrauben zu Halter

DC-Verbinder

Halter gerade

Halter 90° „Z“

Halter 90° „C“

BEST. NR.

15-5111-007

14-0418-307

15-5976-017

15-5321-007

15-5321-107

15-5321-207

FLATPOINT III LED SEITENMARKIERUNGSLAUCHE LED, MIT RÜCKSTRAHLER

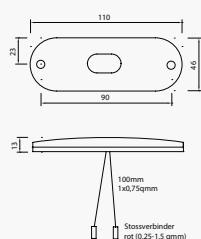

BESCHREIBUNG

0,1 m Stossverbinder

BEST. NR.

21-2410-017

REGPOINT KENNZEICHENLEUCHE



DC-FLACHKABEL, INKL. LEUCHTMITTEL

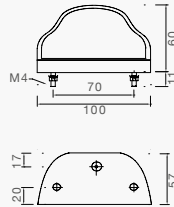

BESCHREIBUNG

0,8 m
1,5 m
0,8 m, rote Lichtscheibe

BEST. NR.

36-3209-017
36-3209-027
36-3209-147

ERSATZTEILE UND ZUBEHÖR



BESCHREIBUNG

Leuchte lose mit Tülle
Transparente rote Lichtscheibe
DC-Verbinder
Soffitte 5W / 12V

BEST. NR.

26-3200-007
18-8630-104
15-5976-017
16-6605-017

REGPOINT LED KENNZEICHENLEUCHE LED



DC-FLACHKABEL

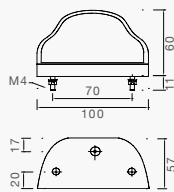

BESCHREIBUNG

0,8 m

BEST. NR.

36-3509-007

ERSATZTEILE UND ZUBEHÖR

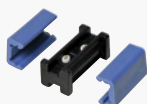

BESCHREIBUNG

DC-Verbinder

BEST. NR.

15-5976-017

12V LEUCHTEN KENNZEICHENLEUCHTEN



REGPOINT II LED KENNZEICHENLEUCHE LED

DC-FLACHKABEL

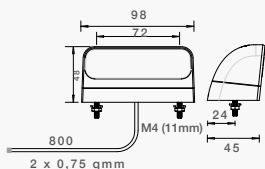

BESCHREIBUNG

0,8 m
1,5 m

BEST. NR.
36-3809-007
36-3809-017

VERSION FÜR EINZELANBAU, DC-FLACHKABEL

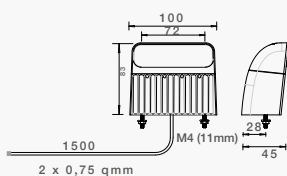

BESCHREIBUNG

1,5 m

BEST. NR.
36-3869-007

REGPOINT SMALL KENNZEICHENLEUCHE

DC-FLACHKABEL, INKL. LEUCHTMITTEL

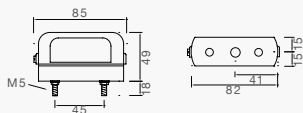

BESCHREIBUNG

0,8 m
1,5 m

BEST. NR.
36-1209-017
36-1209-027

ERSATZTEILE UND ZUBEHÖR



BESCHREIBUNG

Leuchte lose mit Tülle
DC-Verbinder
Soffitte 5W / 12V

BEST. NR.
26-1200-007
15-5976-017
16-6605-017

REGPOINT SMALL LED KENNZEICHENLEUCHE

DC-FLACHKABEL

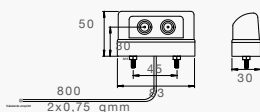

BESCHREIBUNG

0,8 m

BEST. NR.
36-1209-707

ERSATZTEILE UND ZUBEHÖR

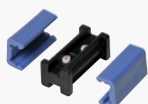

BESCHREIBUNG

DC-Verbinder

BEST. NR.
15-5976-017

REGPOINT LED BUILT-IN KENNZEICHENLEUCHE LED



REGPOINT LED BUILT-IN 82mm

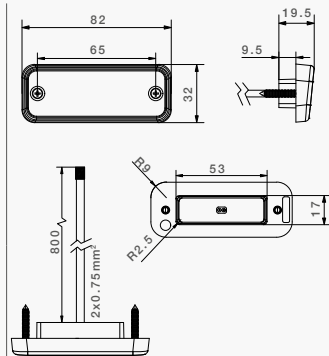

BESCHREIBUNG

0,8 m DC Flachkabel
1,5 m mit 6,3 Flachsteckzunge

BEST. NR.

36-3904-407
36-3904-607

REGPOINT LED BUILT-IN 91mm

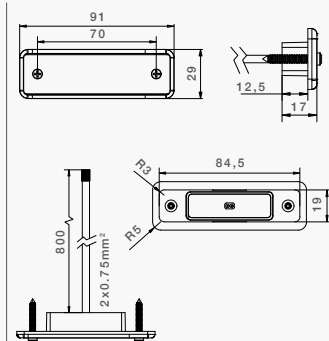

BESCHREIBUNG

0,5 m DC Flachkabel
0,2 m mit 6,3 Flachsteckzunge
0,5m DC Flachkabel + Gehäuse

BEST. NR.

36-3904-007
36-3904-207
36-3904-017

KENNZEICHENHALTER FLEX LED



DC-FLACHKABEL

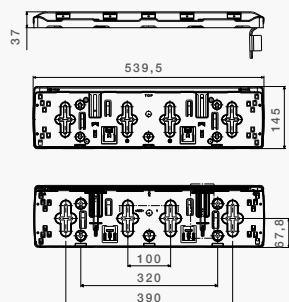

BESCHREIBUNG

0,8 m Kabel

BEST. NR.

36-3704-287

12V LEUCHTEN KENNZEICHENHALTER



KENNZEICHENHALTER INKL. 2 X KENNZEICHENLEUCHE LED

DC-FLACHKABEL

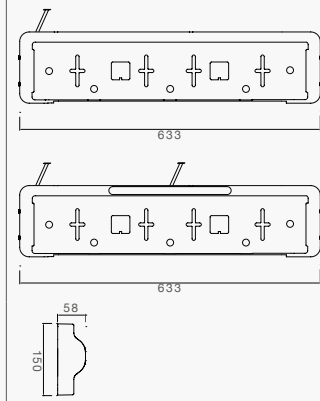

BESCHREIBUNG

0,8 m

0,8 m + 3. Bremsleuchte 1,0 m

BEST. NR.

36-3769-007

36-3769-017

ERSATZTEILE UND ZUBEHÖR

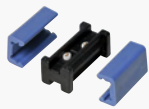

BESCHREIBUNG

DC-Verbinder

BEST. NR.

15-5976-017

KENNZEICHENUNTERLAGEN

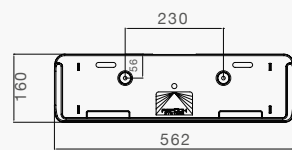

BESCHREIBUNG

KZ Unterlage
520 x 120 x 28 mm

BEST. NR.

15-5392-017

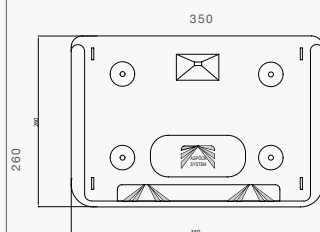

KZ Unterlage „Version UK“
345 x 256 x 28 mm

15-5398-507

ERSATZTEILE UND ZUBEHÖR



BESCHREIBUNG

Halter für Regpoint-Leuchte

BEST. NR.

15-5398-067

FLEXIPOINT I ROT/WEISS UMRISSELEUCHE ROT/WEISS

DC-FLACHKABEL, INKL. LEUCHTMITTEL

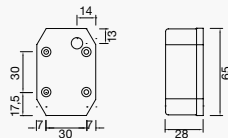

BESCHREIBUNG

0,5 m

0,5 m, Gummihalter gerade, rechts
0,5 m, Gummihalter gerade, links

2,5 m, Halteplatte (Anbau plan)

1,0 m, Aufhängeteil 100 mm

BEST. NR.

31-6509-047

31-6569-707
31-6569-717

31-6569-377

31-6569-627



ERSATZTEILE UND ZUBEHÖR

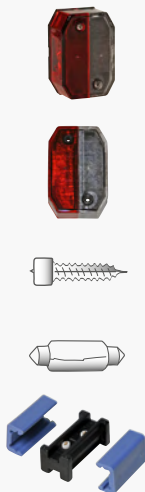

BESCHREIBUNG

Flexipoint rot / weiß

Lichtscheibe rot / weiß

Deckelschrauben
Montageschrauben zu Halter

Soffitte 5W / 12V

DC Verbinder

BEST. NR.

21-6513-007

18-8165-037

14-0292-057
14-0392-057

16-6605-017

15-5976-017

12V LEUCHTEN UMRISSELEUCHTEN

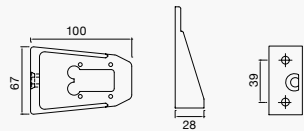
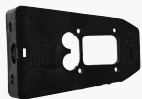

BESCHREIBUNG

Aufhängeteil 100 mm

BEST. NR.

15-5310-107

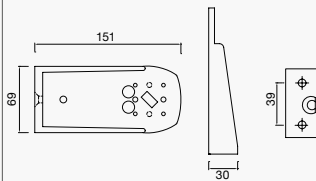

Aufhängeteil 150 mm

15-5311-007

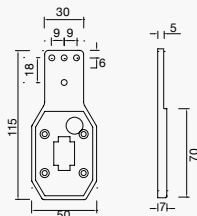

Gummihalter gerade

15-5312-107

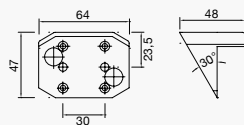

Kotflügelhalter

15-5314-107

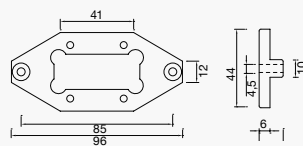

Halteplatte

15-5316-007

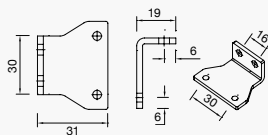

90° Winkelhalter

15-5318-007

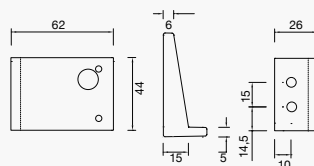

Winkelhalter soft

15-5316-707

FLEXIPOINT LED ROT/WEISS



DC-FLACHKABEL

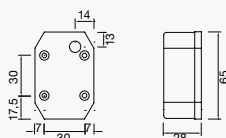

BESCHREIBUNG

0,5 m
3,0 m

BEST. NR.

31-6309-027
31-6309-037

DIVERSE AUFHÄNGETEILE AUF SEITE 78

DC-FLACHKABEL, INKL. GUMMIHALTER GERADE



BESCHREIBUNG

0,5 m links
0,5 m rechts
3,0 m links
3,0 m rechts

BEST. NR.

31-6369-047
31-6369-057
31-6369-067
31-6369-077

FLEXIPOINT II ROT/WEISS UMRISSELEUCHE ROT/WEISS

DC-FLACHKABEL, INKL. LEUCHTMITTEL (GEHÄUSE SCHWARZ)

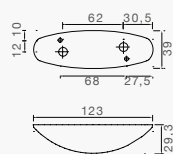

BESCHREIBUNG

2,25 m
0,25 m

BEST. NR.

31-4709-007
31-4709-027

DC-FLACHKABEL, INKL. LEUCHTMITTEL (GEHÄUSE GRAU)



BESCHREIBUNG

2,50 m

BEST. NR.

31-4709-037

ERSATZTEILE UND ZUBEHÖR

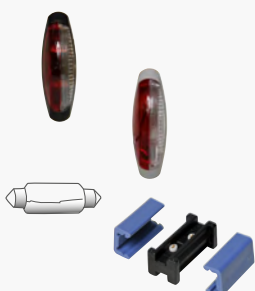

BESCHREIBUNG

Leuchte lose mit Tülle, schwarz
Leuchte lose mit Tülle, grau
Soffitte 5W / 12V
DC-Verbinder

BEST. NR.

21-4700-007
21-4700-107
16-6605-017
15-5976-017

FLEXIPOINT II LED ROT / WEISS



DC-FLACHKABEL (GEHÄUSE SCHWARZ)

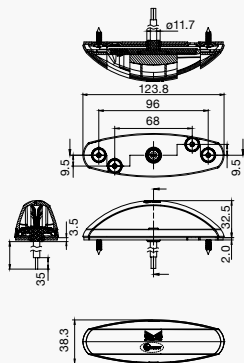

BESCHREIBUNG

2,5 m DC Flachkabel,
Gehäuse schwarz

BEST. NR.

31-8524-017

DC-FLACHKABEL (GEHÄUSE GRAU)

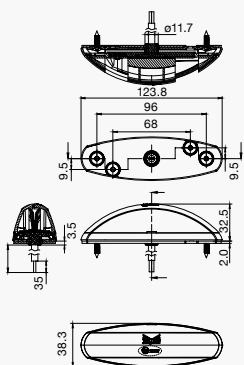

BESCHREIBUNG

2,5 m DC Flachkabel,
Gehäuse grau

5 m DC Flachkabel,
Gehäuse grau, Reflektor grau

BEST. NR.

31-8524-027

31-8524-047

SQUAREPOINT ROT / WEISS UMRISSELEUCHTE ROT/WEISS

DC-FLACHKABEL, INKL. LEUCHTMITTEL

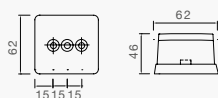

BESCHREIBUNG

2 m

BEST. NR.

31-5709-007

ERSATZTEILE UND ZUBEHÖR

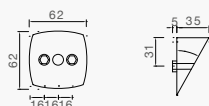
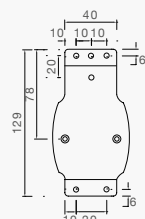
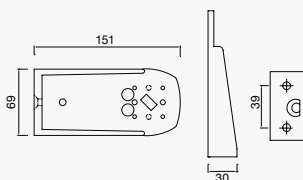
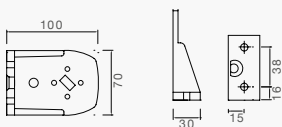

BESCHREIBUNG

Squarepoint rot / weiß

Lichtscheibe rot / weiß

Soffitte 5W / 12V

DC-Verbinder

Aufhängeteil 100 mm

Aufhängeteil 150 mm

Gummihalter gerade

Kotflügelhalter

BEST. NR.

21-5700-007

18-8157-007

16-6605-017

15-5976-017

15-5310-007

15-5311-007

15-5312-007

15-5314-007



SUPERPOINT II UMRISSELEUCHE ROT / WEISS MIT SEITENMARKIERUNGSLUCHE, DC-FLACHKABEL, INKL. LEUCHTMITTEL

VERSION STANDARD

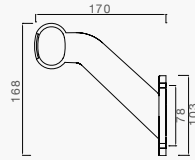

BESCHREIBUNG

1,0 m, re., Kabelausgang unten
1,0 m, li., Kabelausgang unten

1,0 m, re., Kabelausgang seitl.
1,0 m, li., Kabelausgang seitl.

BEST. NR.

31-3409-007
31-3409-017

VERSION ECOPOINT

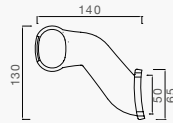

BESCHREIBUNG

1,0 m, rechts
1,0 m, links

BEST. NR.

31-3609-007
31-3609-017

VERSION KURZ

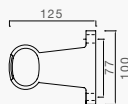

BESCHREIBUNG

1,0 m, links / rechts

0,5 m, rechts + Haltewinkel 90°
0,5 m, links + Haltewinkel 90°

BEST. NR.

31-3709-017
31-3769-007
31-3769-017

VERSION EARPOINT

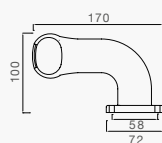

BESCHREIBUNG

1,0 m, links
1,0 m, rechts

BEST. NR.

31-3809-007
31-3809-017

ERSATZTEILE UND ZUBEHÖR

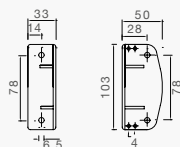

BESCHREIBUNG

Lichtscheibe rot / weiß / gelb

Montagewinkel 90° (nur für die Versionen Standard und kurz)

DC-Verbinder

Kugelbirne 12V / 4W, BA9s

BEST. NR.

18-8136-007

15-5313-007

15-5976-017

16-6104-017

SUPERPOINT IV LED



UMRISSLEUCHE LED ROT/WEISS/ORANGE, DC FLACHKABEL



VERSION STANDARD, SEITENMARKIERUNGSLAUCHE ORANGE

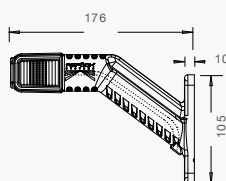

BESCHREIBUNG

1 m, rechts, SML orange

1 m, links, SML orange

BEST. NR.

31-3109-007

31-3109-017

VERSION STANDARD, SEITENMARKIERUNGSLAUCHE ROT

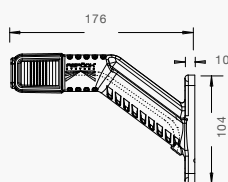

BESCHREIBUNG

1 m, rechts, SML rot

1 m, links, SML rot

BEST. NR.

31-3109-047

31-3109-057

12V LEUCHTEN UMRISSELEUCHTEN

VERSION KURZ

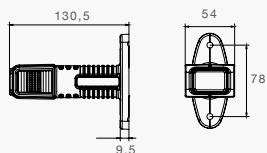

BESCHREIBUNG

1 m, rechts, SML orange
1 m, links, SML orange

BEST. NR.

31-3109-107
31-3109-117

VERSION DIREKTANBAU

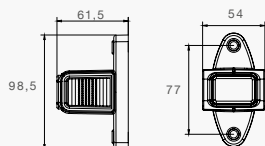

BESCHREIBUNG

1 m, rechts, SML orange
1 m, links, SML orange

BEST. NR.

31-3109-067
31-3109-077

VERSION PENDELHALTER

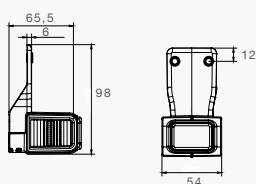

BESCHREIBUNG

1 m, rechts, SML orange
1 m, links, SML orange

BEST. NR.

31-3109-087
31-3109-097

VERSION „EARPOINT“

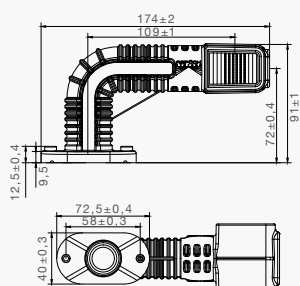

BESCHREIBUNG

1 m, rechts, SML orange
1 m, links, SML orange

BEST. NR.

31-3109-127
31-3109-137



SUPERPOINT III LED UMRISSELEUCHTE LED ROT/WEISS/ORANGE DC-FLACHKABEL

VERSION STANDARD

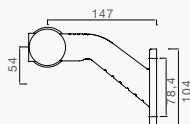

BESCHREIBUNG

1 m links
1 m rechts

BEST. NR.

31-3309-007
31-3309-017

VERSION KURZ

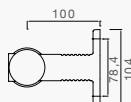

BESCHREIBUNG

1 m links / rechts

BEST. NR.

31-3309-027

VERSION DIREKTANBAU

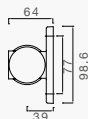

BESCHREIBUNG

1 m links / rechts

BEST. NR.

31-3309-037

VERSION PENDELHALTER

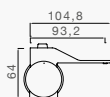

BESCHREIBUNG

1 m rechts
1 m links

BEST. NR.

31-3309-047
31-3309-057

ZUBEHÖR

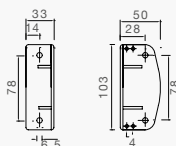

BESCHREIBUNG

DC-Verbinder

Montagewinkel 90° (nur für die Versionen Standard, kurz und Direktanbau)

BEST. NR.

15-5976-017
15-5313-007

12V LEUCHTEN BLINKER

BLINKER - ROUNDPOINT KLARGLASOPTIK

2 POL. ANSCHLUSS, INKL. LEUCHTMITTEL

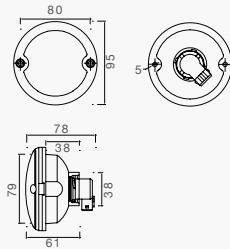

BESCHREIBUNG

Blinklicht, orange

BEST. NR.

21-7500-007

ERSATZTEILE UND ZUBEHÖR

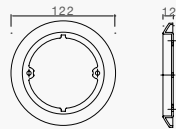
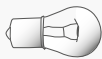

BESCHREIBUNG

Decoring chrom
Decoring rot
Decoring orange

BEST. NR.

15-5200-007
15-5200-017
15-5200-027

Dichtungring selbstklebend

15-5111-207

Kugelbirne 21W / 12V
(Blinker, RFS, NSL)

16-6121-017

2 pol. Verbinder weiblich zu
Roundpoint inkl. Kontakte und
Einzeladerabdichtungen im PE-
Beutel

13-3081-014

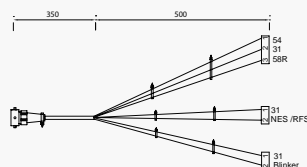

Adapter rechts, 5 pol. Bajonett
auf Anschluss für Roundpoint
(RFS oder NSL, Schluss-
Bremsleuchte, Blinkleuchte),
weiblich

66-1563-007

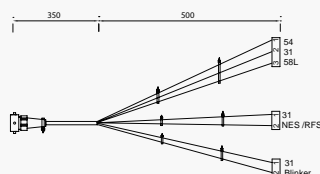

Adapter links, 5 pol. Bajonett
auf Anschluss für Roundpoint
(NSL oder RFS, Schluss-
Bremsleuchte, Blinkleuchte),
weiblich

66-1564-007

ROUNDPOINT II BLINKLEUCHE

2 POL. VERKABELT, INKL. LEUCHTMITTEL

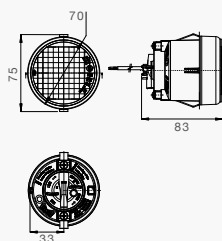

BESCHREIBUNG

Blinklicht, orange, 1,8 m Kabel mit offenem Ende

BEST. NR.

31-7600-007

ROUNDPOINT II LED BLINKLEUCHE

2 POL. VERKABELT

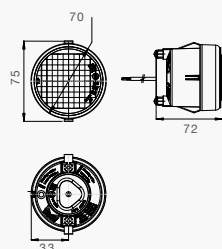

BESCHREIBUNG

Blinklicht, orange, 1,8 m Kabel mit offenem Ende



BEST. NR.

31-7600-707

LINEPOINT I BLINKLEUCHE

2 POL. VERKABELT

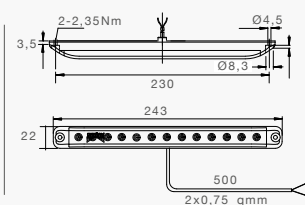

BESCHREIBUNG

Blinklicht, 0,5 m Kabel mit offenem Ende



BEST. NR.

31-9221-007

LINEPOINT II BLINKLEUCHE

2 POL. VERKABELT

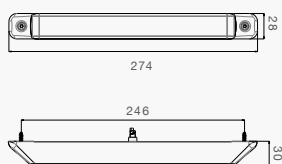

BESCHREIBUNG

Blinklicht, 0,5 m Kabel mit offenem Ende,
360° Homologation
dynamischer Blinker links 0,5 m Kabel mit offenem Ende
dynamischer Blinker rechts 0,5 m Kabel mit offenem Ende



BEST. NR.

31-9231-007

31-9231-207

31-9231-217

12V LEUCHTEN NEBELSCHLUSSLEUCHTEN

NEBELSCHLUSSLEUCHE 140 MM LED

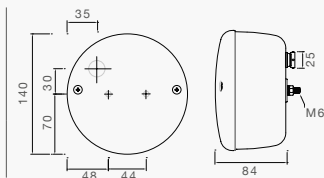

BESCHREIBUNG

5 pol. Bajonettanschluss

BEST. NR.

27-8400-717

ERSATZTEILE UND ZUBEHÖR

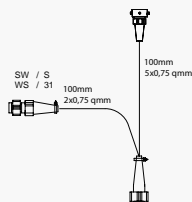

BESCHREIBUNG

Adapter zu Standardzuleitung 5 pol. Bajonett (2 x 5 pol. Bajonett mit Abgang für Nebel-, Rückfahrcheinwerfer)

Problemlösung für Elektronik

BEST. NR.

66-5041-007

siehe Seite 144

NEBELSCHLUSSLEUCHE 140 MM

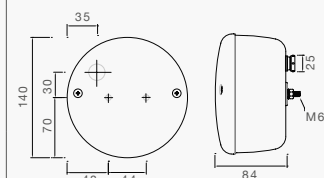

BESCHREIBUNG

5 pol. Bajonettanschluss, inkl. Leuchtmittel

BEST. NR.

27-8000-517

ERSATZTEILE UND ZUBEHÖR

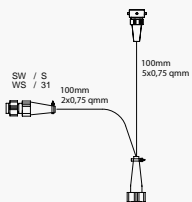
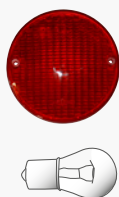

BESCHREIBUNG

Lichtscheibe mit Schrauben

Kugelbirne 12V / 21W, BA15s

Adapter zu Standardzuleitung 5 pol. Bajonett (2 x 5 pol. Bajonett mit Abgang für Nebel-, Rückfahrcheinwerfer)

BEST. NR.

18-8780-107

16-6121-017

66-5041-007

FOGPOINT NEBELSCHLUSSLEUCHE

2 POL. STECKVERBINDER, INKL. LEUCHTMITTEL

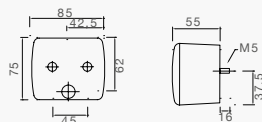

BESCHREIBUNG

0,2 m Anbau inkl. Schrauben

BEST. NR.

37-6603-037

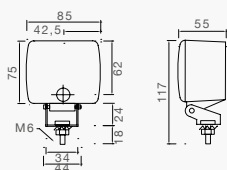

0,3 m mit Halter für
1 Befestigungsschraube

37-0003-107

DC-FLACHKABEL, INKL. LEUCHTMITTEL

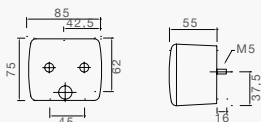

BESCHREIBUNG

0,2 m

BEST. NR.

37-6609-007

ERSATZTEILE UND ZUBEHÖR



BESCHREIBUNG

Leuchte Anbau,
inkl. Tülle, ohne Leuchtmittel

BEST. NR.

27-6600-017

Leuchte mit Halter
für 1 Befestigungsschraube,
inkl. Tülle,
ohne Leuchtmittel

27-6610-017

Leuchte mit Halter
für 2 Schrauben, inkl. Tülle,
ohne Leuchtmittel

27-6610-027

Lichtscheibe

18-8766-007

DC-Verbinder

15-5976-017

Kugelbirne 12V / 21W, BA15s

16-6121-017

12V LEUCHTEN NEBELSCHLUSSLEUCHTEN

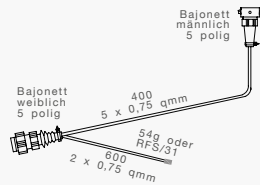

BESCHREIBUNG

Steckverbinder männlich, inkl. Kontakte und Tülle

Adapter zu Standardzuleitung (2 x 5 pol. Bajonett mit Abgang DC für Nebel-, Rückfahrcheinwerfer)

BEST. NR.

13-0021-007

66-5031-007

NSL - ROUNDPOINT NEBELSCHLUSSLEUCHE IN KLARGLASOPTIK

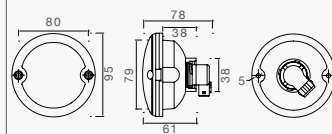

BESCHREIBUNG

2 pol. Anschluss, inkl. Leuchtmittel

BEST. NR.

27-7500-007

ERSATZTEILE UND ZUBEHÖR

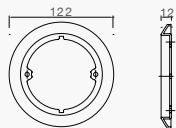
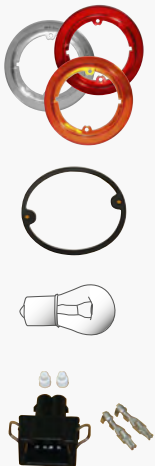

BESCHREIBUNG

Decoring chrom
Decoring rot
Decoring orange

Dichtungsring selbstklebend

Kugelbirne 12V / 21W, BA15s

2 pol. Verbinder weiblich zu Roundpoint inkl. Kontakte und Einzeladerabdichtungen im PE-Beutel

Adapter rechts, 5 pol. Bajonett auf Anschluss für Roundpoint (RFS oder NSL, Schluss-Bremsleuchte, Blinkleuchte) weiblich

Adapter links, 5 pol. Bajonett auf Anschluss für Roundpoint (NSL oder RFS, Schluss-Bremsleuchte, Blinkleuchte) weiblich

BEST. NR.

15-5200-007

15-5200-017

15-5200-027

15-5111-207

16-6121-017

13-3081-014

66-1563-007

66-1564-007

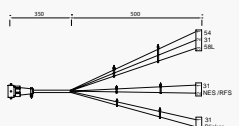
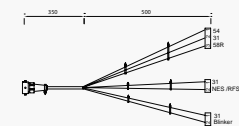

ROUNDPOINT II NEBELSCHLUSSLEUCHTE

2 POL. VERKABELT, INKL. LEUCHTMITTEL

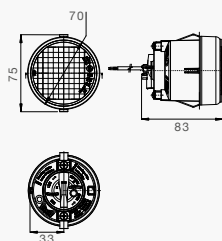

BESCHREIBUNG

NSL, rot, 1,8 m Kabel mit offenem Ende

BEST. NR.

37-7600-007

ROUNDPOINT II LED NEBELSCHLUSSLEUCHTE



2 POL. VERKABELT

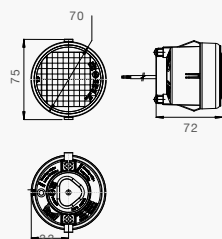

BESCHREIBUNG

NSL, rot, 1,8 m Kabel mit offenem Ende

BEST. NR.

37-7600-707

LINEPOINT I NEBELSCHLUSSLEUCHTE



2 POL. VERKABELT

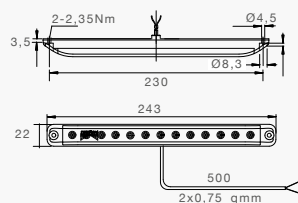

BESCHREIBUNG

NSL, 0,5 m Kabel mit offenem Ende,

BEST. NR.

37-9220-007

LINEPOINT II NEBELSCHLUSSLEUCHTE



2 POL. VERKABELT

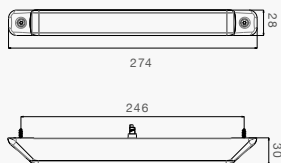

BESCHREIBUNG

NSL, 0,5 m Kabel mit offenem Ende, 360° Homologation

BEST. NR.

37-9230-007

12V LEUCHTEN RÜCKFAHR-/NEBELSCHLUSSLEUCHE



MINILED II BLINK-BREMS-STAND-RÜCKFAHR-NEBELSCHLUSSLEUCHE

NEBELSCHLUSS-RÜCKFAHRLEUCHE

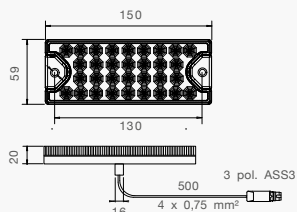

BESCHREIBUNG

0,5 m mit offenem Ende
0,5 m mit 3 pol. ASS3

BEST. NR.

32-7200-007
32-7207-007

NEBELSCHLUSSLEUCHE

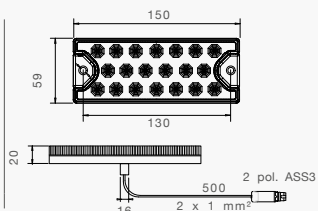

BESCHREIBUNG

0,5 m mit offenem Ende
0,5 m mit 2 pol. ASS3

BEST. NR.

37-7200-007
37-7207-007

RÜCKFAHRLEUCHE

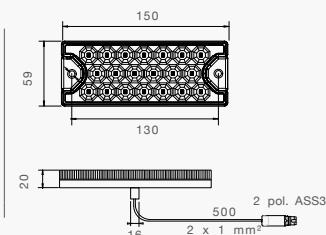

BESCHREIBUNG

0,5 m mit offenem Ende
0,5 m mit 2 pol. ASS3

BEST. NR.

38-7200-007
38-7207-007

ERSATZTEILE UND ZUBEHÖR

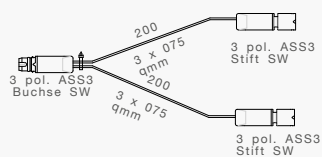

BESCHREIBUNG

Y-Kabel 3 pol. ASS3

BEST. NR.

65-6502-017

BRASPOINT 98 MM



**SCHLUSS-NEBELSCHLUSS-RÜCKFAHRLEUCHT
HORIZONTAL**

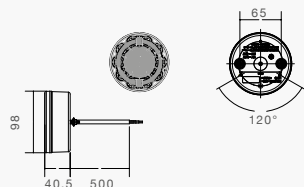

BESCHREIBUNG

0,5 m mit offenem Ende
0,5 m mit 8 pol. Bajonett

BEST. NR.

33-8100-107
33-8100-607

**SCHLUSS-NEBELSCHLUSS-RÜCKFAHRLEUCHT
VERTIKAL**

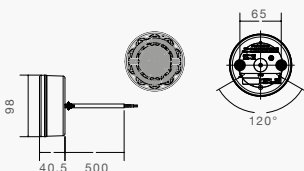

BESCHREIBUNG

0,5 m mit offenem Ende
0,5 m mit 8 pol. Bajonett

BEST. NR.

33-8100-007
33-8100-507

BRASPOINT 140 MM



SCHLUSS-NEBELSCHLUSS-RÜCKFAHRLEUCHT

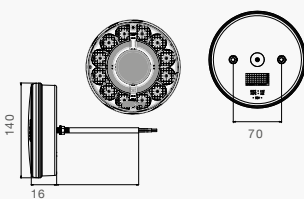

BESCHREIBUNG

0,5 m mit offenem Ende
0,5 m mit 8 pol. Bajonett

BEST. NR.

33-8100-207
33-8100-707

RÜCKFAHRSCHEINWERFER



DC-FLACHKABEL, INKL. LEUCHTMITTEL, 2 X M6 MONTAGESCHRAUBEN

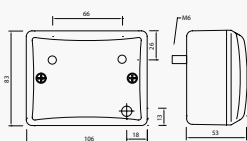

BESCHREIBUNG

1,0 m

BEST. NR.

38-6809-107

12V LEUCHTEN RÜCKFAHR-/NEBELSCHLUSSLEUCHE

ERSATZTEILE UND ZUBEHÖR

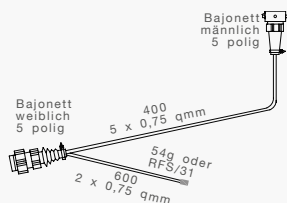

BESCHREIBUNG

Leuchte Anbau inkl. Tülle, lose ohne Leuchtmittel

DC-Verbinder

Kugelbirne 12V / 21W, BA15s

Adapter zu Standardzuleitung (2 x 5 pol. Bajonett mit Abgang DC für Nebel-, Rückfahrcheinwerfer)

BEST. NR.

28-6810-007

15-5976-017

16-6121-017

66-5031-007

RÜCKFAHRSCHEINWERFER LED OVAL ⚠️

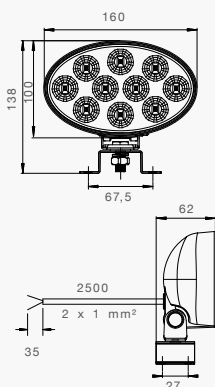

BESCHREIBUNG

2,5 m mit offenem Ende

BEST. NR.

38-8200-007

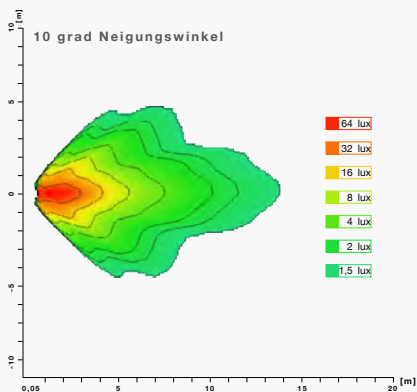

RÜCKFAHRSCHEINWERFER 140 MM

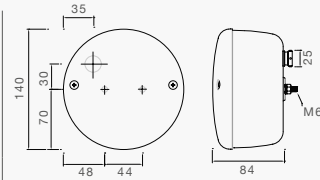

BESCHREIBUNG

5 pol. Bajonettanschluss,
inkl. Leuchtmittel

BEST. NR.

28-8001-517

ERSATZTEILE UND ZUBEHÖR

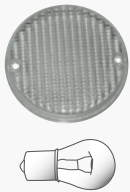

BESCHREIBUNG

Lichtscheibe und Schrauben
zu RFS

Kugelbirne 12V / 21W

BEST. NR.

18-8880-107

16-6121-017

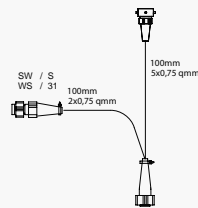

Adapter zu Standardzuleitung
5 pol. Bajonett
(2 x 5 pol. Bajonett mit
Abgang für Nebel-, Rückfahr-
scheinwerfer)

66-5041-007

RÜCKFAHRSCHEINWERFER 140 MM LED

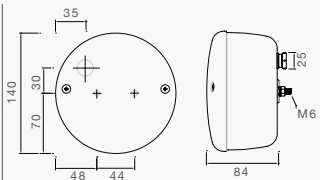

BESCHREIBUNG

5 pol. Bajonettanschluss

BEST. NR.

28-8400-717

ERSATZTEILE UND ZUBEHÖR

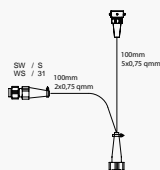

BESCHREIBUNG

Adapter zu Standardzulei-
tung 5 pol. Bajonett (2 x 5
pol. Bajonett mit Abgang für
Nebel-, Rückfahrcheinwerfer)

BEST. NR.

66-5041-007

Problemlösung für Elektronik

siehe Seite 144

12V LEUCHTEN RÜCKFAHRSCHEINWERFER

RFS - ROUNDPOINT RÜCKFAHRSCHEINWERFER IN KLARGLASOPTIK

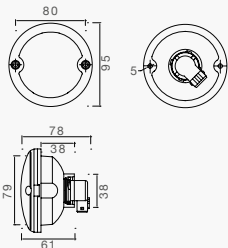

BESCHREIBUNG

2 pol. Anschluss,
inkl. Leuchtmittel

BEST. NR.

28-7500-007

ERSATZTEILE UND ZUBEHÖR

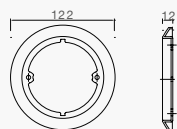

BESCHREIBUNG

Decoring chrom
Decoring rot
Decoring orange

BEST. NR.

15-5200-007
15-5200-017
15-5200-027



Dichtungring selbstklebend

15-5111-207



Kugelbirne 21W / 12V

16-6121-017



2 pol. Verbinder weiblich zu
Roundpoint inkl. Kontakte und
Einzeladerabdichtungen im PE-
Beutel

13-3081-014

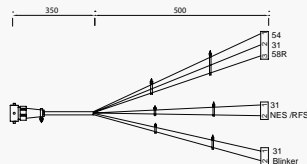

Adapter rechts, 5 pol. Bajo-
nett auf Anschluss für
Roundpoint (RFS oder NSL,
Schluss-Bremsleuchte, Blink-
leuchte), weiblich

66-1563-007

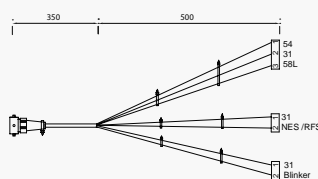

Adapter links, 5-polig Bajonett
auf Anschluss für Roundpoint
(NSL oder RFS, Schluss-
Bremsleuchte, Blinkleuchte),
weiblich

66-1564-007

ROUNDPOINT II RÜCKFAHRSCHEINWERFER

2 POL. VERKABELT, INKL. LEUCHTMITTEL

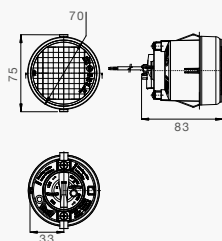

BESCHREIBUNG

RFS, weiß, 1,8 m Kabel mit offenem Ende

BEST. NR.

38-7600-007

ROUNDPOINT II LED RÜCKFAHRSCHEINWERFER



2 POL. VERKABELT

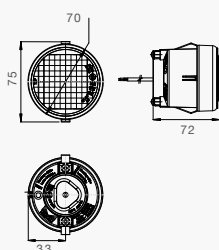

BESCHREIBUNG

RFS, weiß, 1,8 m Kabel mit offenem Ende



BEST. NR.

38-7600-707

LINEPOINT I RÜCKFAHRSCHEINWERFER



2 POL. VERKABELT

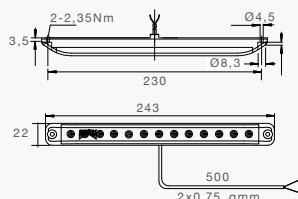

BESCHREIBUNG

RFS, 0,5 m Kabel mit offenem Ende



BEST. NR.

38-9220-007

LINEPOINT II RÜCKFAHRSCHEINWERFER



2 POL. VERKABELT

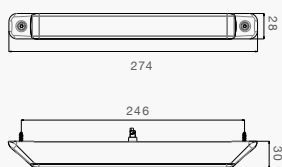

BESCHREIBUNG

RFS, 0,5 m Kabel mit offenem Ende vertikal
RFS, 0,5 m Kabel mit offenem Ende horizontal



BEST. NR.

38-9230-007

38-9231-007



WORKPOINT LED 650

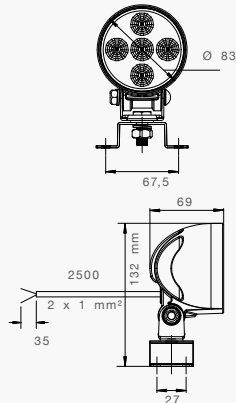

Anbauhöhe: 2 m

Anbauwinkel: -10°

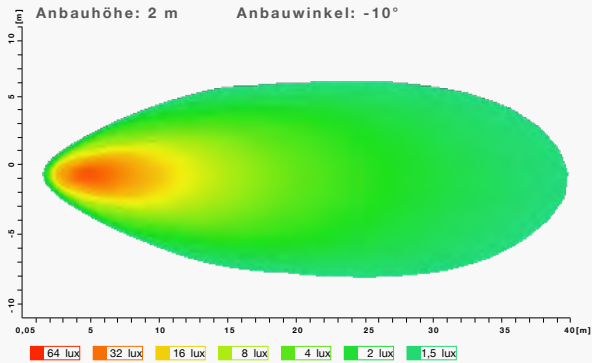

ALLGEMEINE BESCHREIBUNG

- lange Lebensdauer
- geringe Stromaufnahme
- wasser- und dampfstrahlfest
- Standardbefestigung
- vielfältige Einsatzmöglichkeiten (Nahfeld- und Punktausleuchtung)
- Überhitzungsschutz

BESCHREIBUNG

2,5 m mit offenem Ende

BEST. NR.

39-6400-017

WORKPOINT LED 800

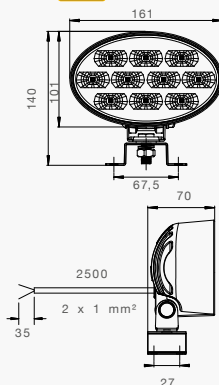

Anbauhöhe: 2,5 m

Anbauwinkel: -15°

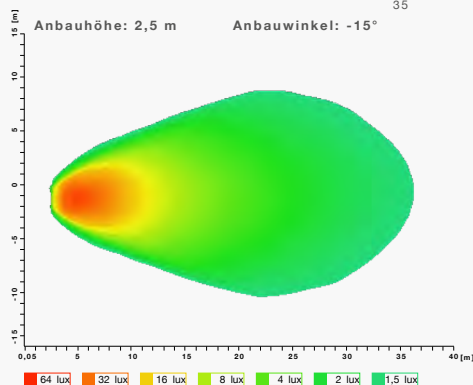

ALLGEMEINE BESCHREIBUNG

- lange Lebensdauer
- geringe Stromaufnahme
- wasser- und dampfstrahlfest
- Standardbefestigung
- vielfältige Einsatzmöglichkeiten (Nahfeld- und Punktausleuchtung)
- Überhitzungsschutz

BESCHREIBUNG

2,5 m mit offenem Ende

2 pol. AMP Anschluss
Serie 180 923



BEST. NR.

39-6800-017

39-6801-007

RÜCKFAHR-, ARBEITSSCHEINWERFER ASPÖCK



INKL. LEUCHTMITTEL 21 WATT

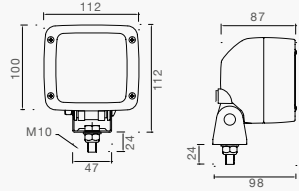

BESCHREIBUNG

PG-Anschluss

BEST. NR.

28-9050-007

INKL. LEUCHTMITTEL 55 WATT

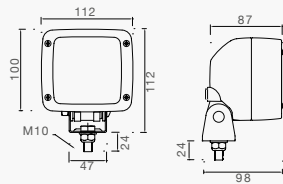

BESCHREIBUNG

PG-Anschluss
2 pol. Deutschverbinder

BEST. NR.

28-9150-007

28-9160-007

ERSATZTEILE UND ZUBEHÖR

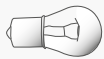

BESCHREIBUNG

Kugelbirne 12V / 21W, BA15s

BEST. NR.

16-6121-017

WORKPOINT II 1000



E R23

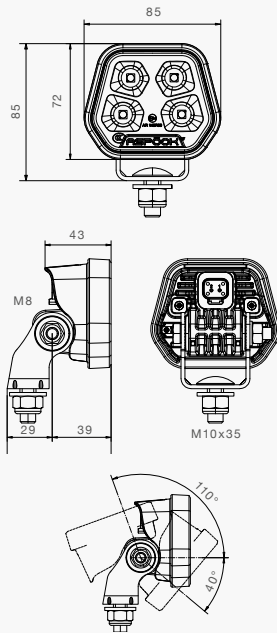

ALLGEMEINE INFORMATION

- >100 Lumen/Watt
- 1000 Lumen
- 5700 Kelvin
- Zulassung als RFS

BESCHREIBUNG

DT Verbinder im Gehäuse 60° Lichtkegel
 1,5 m mit offenem Ende 60° Lichtkegel
 1,5 m mit ASS2 60° Lichtkegel

BEST. NR.
 28-8524-017
 38-8524-017
 38-8524-067

WORKPOINT II 1500



E R23

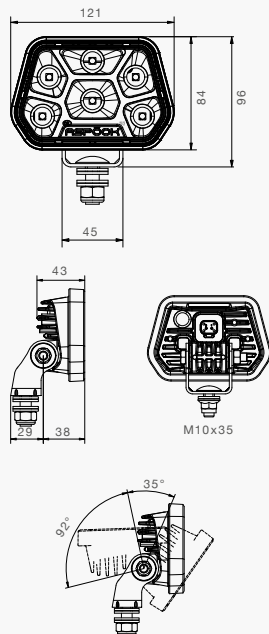

ALLGEMEINE INFORMATION

- >125 Lumen/Watt
- 1500 Lumen
- 5700 Kelvin
- Zulassung als RFS

BESCHREIBUNG

DT Verbinder im Gehäuse 60° Lichtkegel
 1,5 m mit offenem Ende 60° Lichtkegel
 1,5 m mit ASS2 60° Lichtkegel

BEST. NR.
 28-8524-007
 38-8524-007
 38-8524-057

WORKPOINT II 3000



E R23

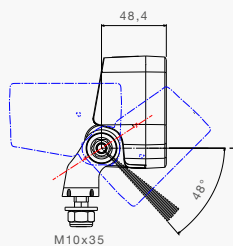
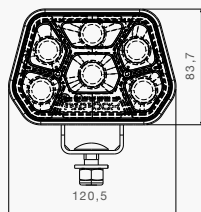

ALLGEMEINE INFORMATION

- >100 Lumen/Watt
- 3000 Lumen
- 5700 Kelvin
- Zulassung als RFS

BESCHREIBUNG

DT Verbinder im Gehäuse 20° Lichtkegel
 DT Verbinder im Gehäuse 60° Lichtkegel
 1,5 m mit offenem Ende 20° Lichtkegel
 1,5 m mit offenem Ende 60° Lichtkegel

BEST. NR.

28-8524-037
 28-8524-047
 38-8524-037
 38-8524-047

ERSATZTEILE UND ZUBEHÖR

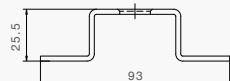

BESCHREIBUNG

OMEGA HALTERUNG

Verlängerungskabel Workpoint II DT 3 m
 Verlängerungskabel Workpoint II DT 5 m
 Verlängerungskabel Workpoint II DT 6,5 m
 Verlängerungskabel Workpoint II DT 8 m
 Verlängerungskabel Workpoint II DT 10 m
 Verlängerungskabel Workpoint II DT 12 m

BEST. NR.

14-4302-227
 69-0236-017
 69-0236-007
 69-0236-057
 69-0236-027
 69-0236-037
 69-0236-047

12V LEUCHTEN RUNDUMKENNLEUCHTEN

FLASHLED RUNDUMKENNLEUCHTE

E R65

EMC

CISPR 25
class 5+

ADR-Zone 2
gemäß
IP6K9K

DIREKT MONTAGE

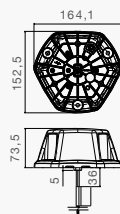

EINZELBLITZ



DOPPELBLITZ



ROTATION



BEST. NR.

39-9024-007

EINZELSCHRAUBENBEFESTIGUNG

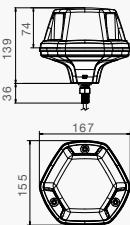

EINZELBLITZ



DOPPELBLITZ



ROTATION



BEST. NR.

39-9024-017

DIN HALTER

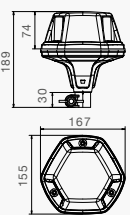

EINZELBLITZ



DOPPELBLITZ



ROTATION



BEST. NR.

29-9024-007

KABELLEUCHTEN

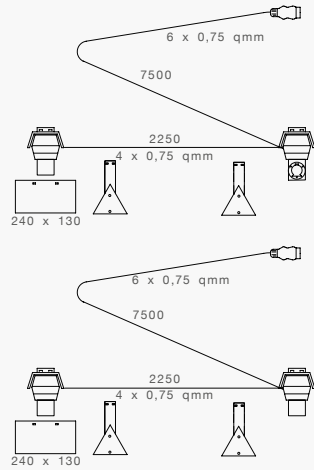

BESCHREIBUNG

lt. Zeichnung
mit Steckdose

lt. Zeichnung
ohne Steckdose

BEST. NR.

81-3500-011

81-3400-031

ZUSATZBREMSLEUCHE LED



3. BREMSLEUCHE SCHRAUBBAR, DC-FLACHKABEL

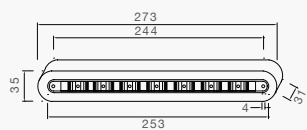
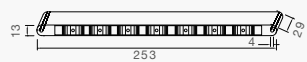

BESCHREIBUNG

1,0 m, Einbau ohne Halter

1,0 m, Einbau mit Halter

BEST. NR.

31-8909-007

31-8919-007

ERSATZTEILE UND ZUBEHÖR

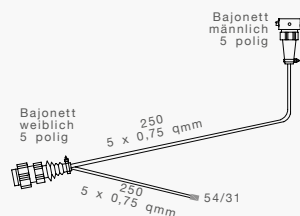
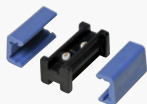

BESCHREIBUNG

DC-Verbinder

Adapter für 3. Bremsleuchte
0,2 m + Abgang DC 0,2 m,
passend zu Anschlusskabel
mit 5 pol. Bajonett

BEST. NR.

15-5976-017

66-5030-007

FLEXLED CHMSL 1500mm 3. BREMSLEUCHE

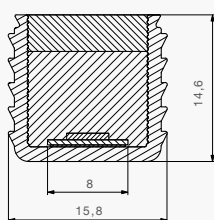

BESCHREIBUNG

1,5 m Kabel mit offenem Ende

BEST. NR.

30-5101-737

ZUSATZBREMSLEUCHE LED KLEBEND

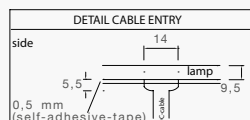
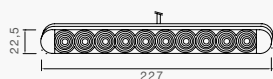

BESCHREIBUNG

0,2 m (offenes Ende)
3,8 m DC-Flachkabel

BEST. NR.

31-8700-007
31-8709-007

ERSATZTEILE UND ZUBEHÖR

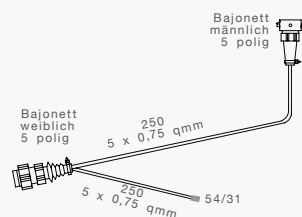
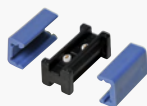

BESCHREIBUNG

DC-Verbinder

Adapter für 3. Bremsleuchte
0,2 m + Abgang DC 0,2 m,
passend zu Anschlusskabel
mit 5 pol. Bajonett

BEST. NR.

15-5976-017

66-5030-007

ZUSATZBREMSLEUCHE LED IM KENNZEICHENHALTER INTEGRIERT



DC-FLACHKABEL

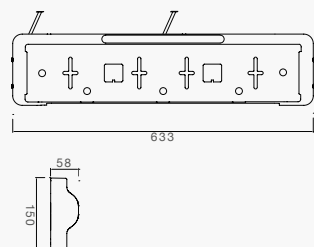

BESCHREIBUNG

0,8 m / 1,0 m (Brems)

BEST. NR.

36-3769-017

ERSATZTEILE UND ZUBEHÖR

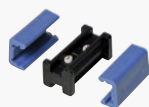

BESCHREIBUNG

DC-Verbinder

BEST. NR.

15-5976-017

12V LEUCHTEN INNENLEUCHE

INPOINT INNENLEUCHE MIT SCHALTER

DC-FLACHKABEL, INKL. LEUCHTMITTEL

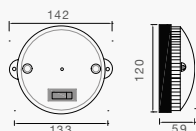

BESCHREIBUNG

2,5 m
3,5 m
4,5 m
6,5 m

BEST. NR.

39-8209-007
39-8209-067
39-8209-047
39-8209-097

ERSATZTEILE UND ZUBEHÖR

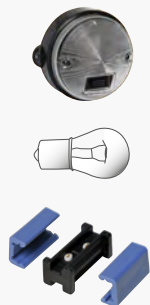

BESCHREIBUNG

Leuchte lose inkl. Leuchtmittel

Kugelbirne 21W / 12V

DC-Verbinder

BEST. NR.

29-8200-007

16-6121-017

15-5976-017

INNENLEUCHE LED RUND

480 LUMEN



EINZELADERN

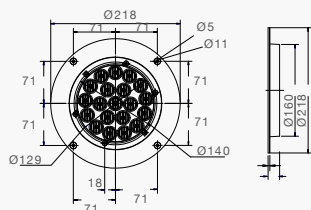

BESCHREIBUNG

200 mm

BEST. NR.

29-8410-107

DC FLACHKABEL

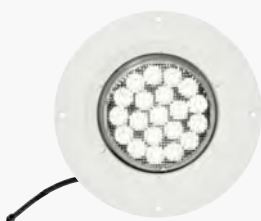

BESCHREIBUNG

2,5 m

BEST. NR.

39-8409-007

INPOINT III LED INNENLEUCHE LED



OHNE SCHALTER

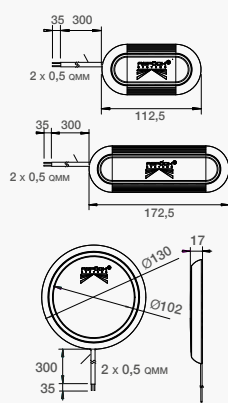

BESCHREIBUNG

kurz, 0,3 m offenem Ende

lang, 0,3 m offenem Ende

rund, 0,3 m offenem Ende

BEST. NR.

39-8900-157

39-8900-007

39-8900-307

MIT SCHALTER

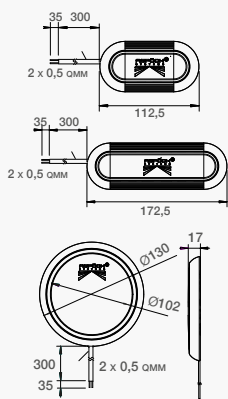

BESCHREIBUNG

kurz, 0,3 m offenem Ende

lang, 0,3 m offenem Ende

rund, 0,3 m offenem Ende



BEST. NR.

39-8900-257

39-8900-107

39-8900-407

MIT BEWEGUNGSSENSOR

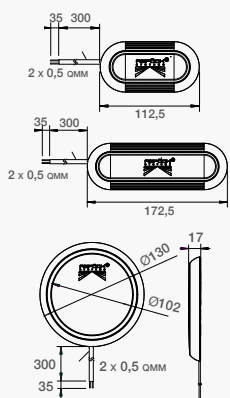

BESCHREIBUNG

kurz, 0,3 m offenem Ende

lang, 0,3 m offenem Ende

rund, 0,3 m offenem Ende



BEST. NR.

39-8900-207

39-8900-057

39-8900-357

INNENLEUCHE LED

OHNE SCHALTER

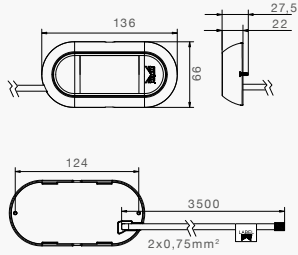

BESCHREIBUNG

3,5 m DC weiß
3,5 m DC weiß/blau

BEST. NR.

39-8900-187
39-8900-197

MIT SCHALTER

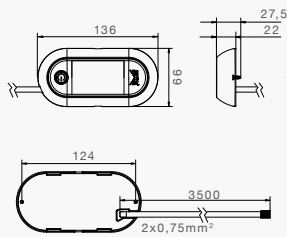

BESCHREIBUNG

3,5 m DC weiß
3,5 m DC weiß/blau

BEST. NR.

39-8900-167
39-8900-177

TUBEPOINT INNENLEUCHE LED



DC FLACHKABEL

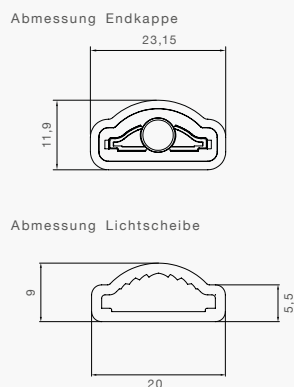
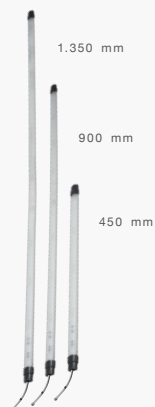

BESCHREIBUNG

Tubepoint 12V 450 mm,
0,25 m DC
Tubepoint 12V 900 mm,
0,25 m DC
Tubepoint 12V 1.350 mm,
0,25 m DC

BEST. NR.

21-8004-027
21-8004-057
21-8004-087

P&R KABEL

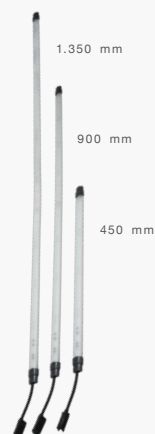

BESCHREIBUNG

Tubepoint 12V 450 mm,
0,25 m P&R
Tubepoint 12V 900 mm,
0,25 m P&R
Tubepoint 12V 1.350 mm,
0,25 m P&R

BEST. NR.

21-8004-007
21-8004-037
21-8004-067

ERSATZTEILE UND ZUBEHÖR



BESCHREIBUNG

Pendelhalter
Halter für Profil
Halter für Direktanbau
Verschlusskappe

BEST. NR.

21-8007-107
21-8007-117
21-8007-127
21-8007-137

12V Kabel



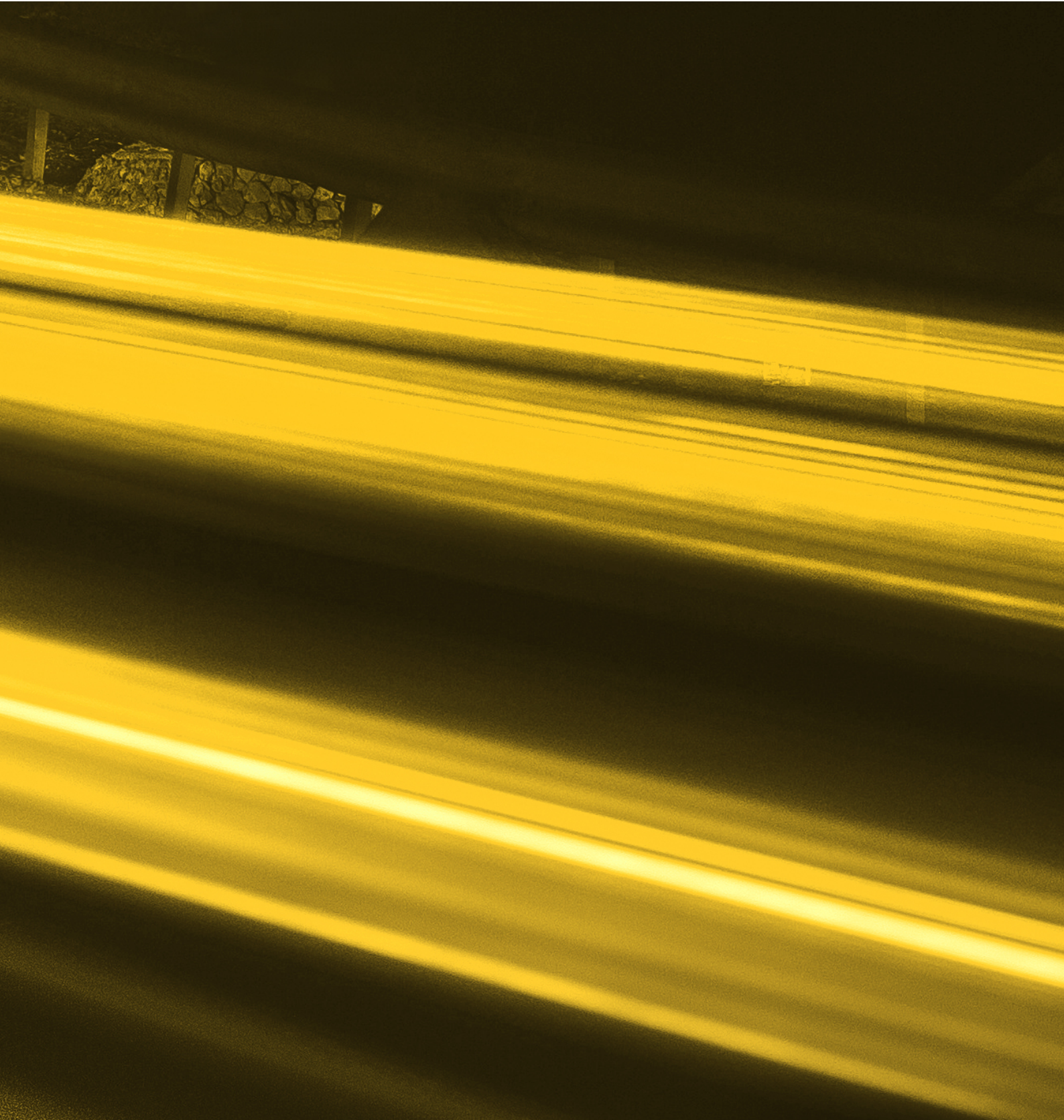

12V KABEL ANSCHLUSSKABEL

7 POLIGER STECKER DIN ISO 1724

5 POLIGE BAJONETTVERBINDUNG

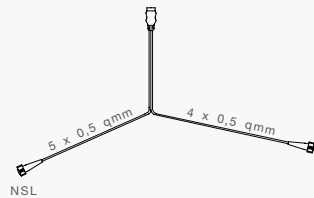

BESCHREIBUNG

Hauptkabel 3,0 m
Hauptkabel 3,5 m
Hauptkabel 4,0 m
Hauptkabel 4,5 m
Hauptkabel 5,0 m

BEST. NR.

58-1022-287
58-1022-137
58-1022-037
58-1022-087
58-1022-047

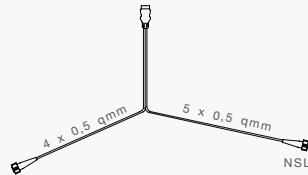

Hauptkabel 4,0 m
Hauptkabel 5,0 m

58-1022-787
58-1022-677

7 POLIGER STECKER DIN ISO 1724 MIT 1 x ABGANG DC

5 POLIGE BAJONETTVERBINDUNG

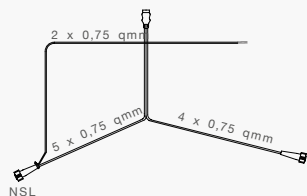

BESCHREIBUNG

Hauptkabel 4,5 m, Abgang 4,5 m
Hauptkabel 5,0 m, Abgang 5,0 m

BEST. NR.

58-1093-067
58-1093-057

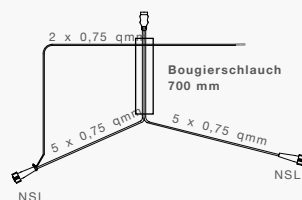

Hauptkabel 4,1 m, Abgang 3,0 m

58-1133-017

7 POLIGER STECKER DIN ISO 1724 MIT 2 x ABGANG DC

5 POLIGE BAJONETTVERBINDUNG

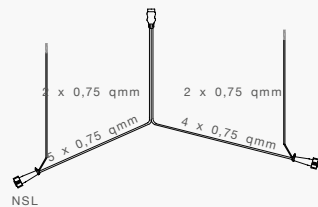

BESCHREIBUNG

Hauptkabel 5,2 m,
Abgänge je 3,0 m
Hauptkabel 7,0 m,
Abgänge je 4,7 m

BEST. NR.

58-1098-137

58-1098-107

13 POLIGER STECKER DIN ISO 11446

5 POLIGE BAJONETTVERBINDUNG

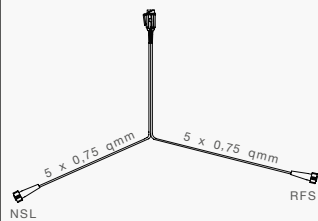

BESCHREIBUNG

Hauptkabel 3,5 m
Hauptkabel 4,0 m
Hauptkabel 4,5 m
Hauptkabel 5,0 m
Hauptkabel 6,1 m

BEST. NR.

58-2008-407

58-2008-017

58-2008-057

58-2008-027

58-2008-077

13 POLIGER STECKER DIN ISO 11446 MIT 2 x ABGANG DC

5 POLIGE BAJONETTVERBINDUNG

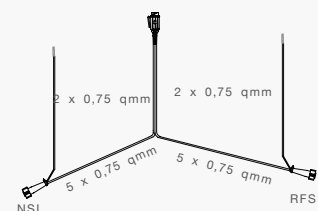

BESCHREIBUNG

Hauptkabel 4,5 m,
Abgänge je 2,5 m
Hauptkabel 5,0 m,
Abgänge je 3,0 m
Hauptkabel 6,0 m,
Abgänge je 4,5 m
Hauptkabel 7,0 m,
Abgänge je 4,7 m
Hauptkabel 8,0 m,
Abgänge je 6,0 m

BEST. NR.

58-2040-537

58-2040-527

58-2040-517

58-2040-257

58-2040-017

12V KABEL ANSCHLUSSKABEL

13 POLIGER STECKER DIN ISO 11446 MIT 2 x ABGANG DC

8 POLIGE BAJONETTVERBINDUNG

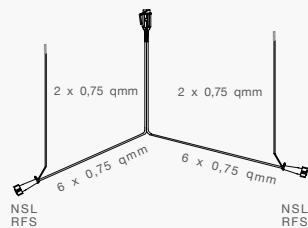

BESCHREIBUNG

Hauptkabel 8,0 m,
Abgänge je 6,0 m

BEST. NR.

58-2071-117

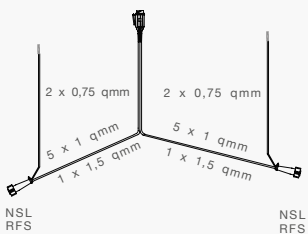

Hauptkabel 10,0 m,
Abgänge je 7,5 m

58-2071-107

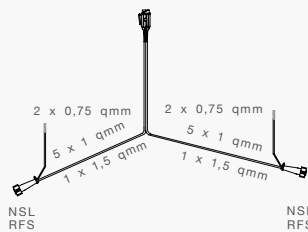

Hauptkabel 12,0 m,
Abgänge je 0,2 m

58-2071-037

Hauptkabel 14,0 m,
Abgänge je 0,2 m

58-2071-027

13 POLIGER STECKER DIN ISO 11446 MIT 1 x ABGANG DC

7 POLIGE ASS2 VERBINDER

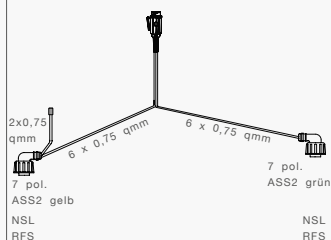

BESCHREIBUNG

Hauptkabel 5,5 m,
Abgang 0,1 m

BEST. NR.

58-2078-007

13 POLIGER STECKER DIN ISO 11446 MIT 2 x ABGANG DC UND ABGANG FÜR LADELEITUNG

5 POL. BAJONETTVERBINDUNG

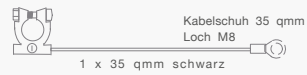
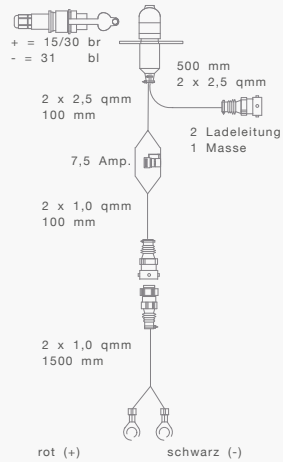
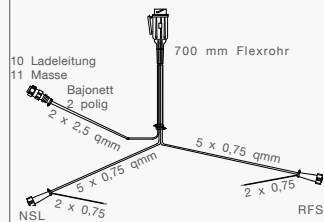

BESCHREIBUNG

Hauptkabel 5,0 m,
Abgänge DC je 0,1 m
Abgang Ladeleitung 3,3 m

Hauptkabel 6,0 m,
Abgänge DC je 0,1 m
Abgang Ladeleitung 4,0 m

Hauptkabel 8,0 m,
Abgänge DC je 0,1 m
Abgang Ladeleitung 5,0 m

Kabelsatz E-Pumpe
(passend zu 58-2063-...)
mit Sicherung 7,5A und
Anschluss zur externen
Ladung (lt. Zeichnung)

Batteriekabel schwarz 1,05 m

Batteriekabel rot 0,68 m

BEST. NR.

58-2063-007

58-2063-017

58-2063-027

58-9504-007

71-9442-417

71-9443-607

12V KABEL ANSCHLUSSKABEL

DC - FLACHLEITUNGEN

DC-VERLÄNGERUNGEN (ENDEN UNSPRITZT)

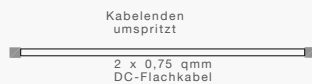

BESCHREIBUNG

2,0 m
3,0 m
4,0 m
5,0 m
6,0 m
7,0 m
8,0 m
9,0 m
12,0 m

BEST. NR.

68-5500-007
68-5500-077
68-5500-017
68-5500-117
68-5500-027
68-5500-047
68-5500-037
68-5500-137
68-5500-127

ERSATZTEILE UND ZUBEHÖR

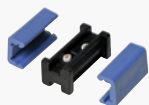

BESCHREIBUNG

DC-Verbinder

BEST. NR.

15-5976-017

VERBINDUNGSKABEL STECKER-STECKER

2 x 7 POLIGER STECKER DIN ISO 1724

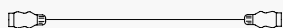

BESCHREIBUNG

2,3 m Kabel 7 x 0,75 mm²
2,8 m Kabel 7 x 0,75 mm²
2,8 m Kabel 7 x 1,5 mm²
3,3 m Kabel 5 x 1 + 2 x 2,5 mm²

BEST. NR.

51-0050-387
51-0050-007
51-0052-007
51-0056-017

2 x 13 POLIGER STECKER DIN ISO 11446



BESCHREIBUNG

1,3 m Kabel 7 x 1 + 1 x 1,5 mm²
3,0 m Kabel 7 x 1 + 1 x 1,5 mm²

BEST. NR.

52-0091-017
52-0091-007

STECKER - KUPPLUNG VERLÄNGERUNGSKABEL

7 POLIGER STECKER, 7 POLIGE KUPPLUNG DIN ISO 1724



BESCHREIBUNG

1,0 m Kabel 7 x 0,75 mm²
3,0 m Kabel 7 x 0,75 mm²
7,0 m Kabel 7 x 0,75 mm²

BEST. NR.

51-0150-117
51-0150-007
51-0150-017

13 POLIGER STECKER, 13 POLIGE KUPPLUNG DIN ISO 11446



BESCHREIBUNG

7,5 m Kabel 7 x 1,5 +
5 x 2,5 mm²

BEST. NR.

52-5180-017

WENDELKABEL FLEXIBLES VERBINDUNGSKABEL

7 x 1 + 1 x 1,5 + 3 x 2,5 MM², OFFENE ENDEN, MAX. ARBEITSLÄNGE 2,86 M

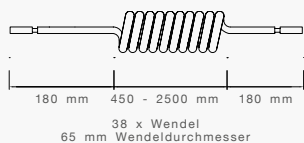

BESCHREIBUNG

0,8 m

BEST. NR.

17-7910-507

8 x 1 MM², 2 x 7 POLIGER STECKER DIN ISO 1724, MAX ARBEITSLÄNGE 1,32 M

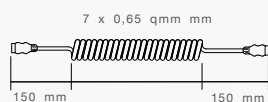

BESCHREIBUNG

0,5 m

BEST. NR.

51-0233-007

2 x 13 POLIGER STECKER DIN ISO 11446, MAX ARBEITSLÄNGE 0,86 M

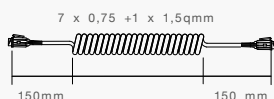

BESCHREIBUNG

0,5 m

BEST. NR.

52-0233-007

METERWARE

KABELBE- ZEICHNUNG	ADERN- FARBEN	DURCH- MESSER	METER PER TROMMEL	METER PER SPULE	LOSE OHNE SPULE	BEST. NR.
						
2 POLIG						
2 x 0,75 (DC)	braun, weiß	5,7 x 3,6 mm	5000 m	100 m 200 m	25 m	17-7200-007 17-7200-067 17-7200-077 17-7200-057
2 x 1	braun, weiß	5,2 mm		100 m		17-7213-257
2 x 1,5	braun, weiß	6,0 mm		100 m	25 m	17-7223-027 17-7223-017
2 x 1,5 (P&R)	braun, weiß	6,6 x 3,9 mm	4000 m	200 m		17-7225-107 17-7225-127
2 x 2,5	braun, blau	7,4 mm	2200 m	100 m		17-7232-007 17-7232-017
4 POLIG						
4 x 0,75	schwarz, weiß, rot, gelb	6,0 mm	3000 m	100 m	25 m	17-7400-007 17-7400-027 17-7400-017

12V KABEL METERWARE

KABELBE- ZEICHNUNG	ADERN- FARBEN	DURCH- MESSER	METER PER TROMMEL	METER PER SPULE	LOSE OHNE SPULE	BEST. NR.
						
5 POLIG						
5 x 0,75 rechts	schwarz, weiß, rot, gelb, blau	6,4 mm	2600 m	100 m	25 m	17-7500-007 17-7500-027 17-7500-017
4 x 0,75 + 1 x 1,5	schwarz, rot, gelb, blau, weiß	6,5 mm	2600 m	100 m		17-7502-007 17-7502-017
6 POLIG						
6 x 0,75	schwarz, braun, weiß, rot, gelb, grün	6,9 mm	2000 m	100 m	25 m	17-7600-007 17-7600-027 17-7600-017
7 POLIG						
7 x 0,75	schwarz, braun, weiß, rot, gelb, grün, blau	7,0 mm	1000 m	100 m	25 m	17-7700-007 17-7700-027 17-7700-017
7 x 1	schwarz, braun, weiß, rot, gelb, grün, blau	7,3 mm	2000 m	100 m		17-7710-007 17-7710-017
7 x 1,5	schwarz, braun, weiß, rot, gelb, grün, blau	8,2 mm		100 m		17-7720-017

KABELBE- ZEICHNUNG	ADERN- FARBEN	DURCH- MESSER	METER PER TROMMEL	METER PER SPULE	LOSE OHNE SPULE	BEST. NR.
						
8 POLIG						
7 x 1 + 1 x 1,5	schwarz, braun, grau, rot, gelb, grün, blau, weiß	8,6 mm	1500 m	50 m		17-7898-007 17-7898-017
12 POLIG						
7 x 1,5 + 5 x 2,5	grau, braun, grün, gelb, blau, schwarz, rot, weiß, rot / weiß, schwarz/weiß, braun/ rot, braun/blau	12,5 mm	600 m	25 m	25 m	17-7945-007 17-7945-047 17-7945-037

12V Verbindungselemente



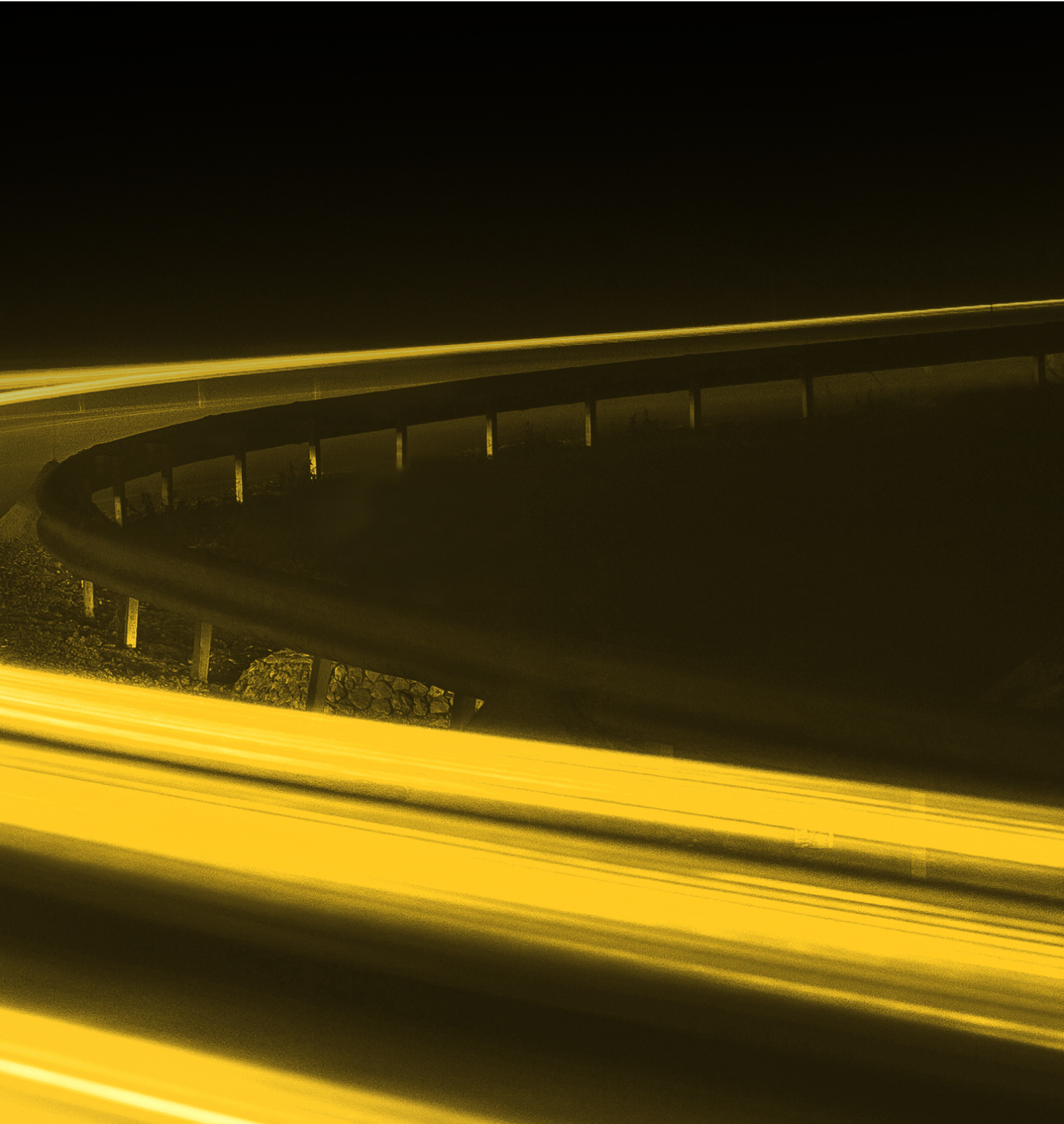

STECKER 7 POLIG

DIN ISO 1724



BESCHREIBUNG

7 x Flachsteckanschlüsse,
Kunststoff, Tülle 1-fach 7 mm

7 x Flachsteckanschlüsse,
Kunststoff, Tülle 1-fach 11,5 mm

7 x Flachsteckanschlüsse, Kunst-
stoff, Tülle 2-fach 2 x 6 mm

7 x Schraubanschlüsse, Kunst-
stoff, Tülle 1-fach 8,6 mm

7 x Flachsteckanschlüsse, ALU

7 x Schraubanschlüsse, ALU

BEST. NR.

13-3000-007

13-3000-017

13-3000-057

13-3000-107

13-3005-007

13-3015-007

DIN ISO 3732



BESCHREIBUNG

7 x Schraubanschlüsse,
Kunststoff grau

BEST. NR.

13-3004-007

ERSATZTEILE UND ZUBEHÖR

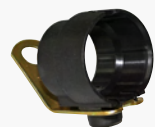

BESCHREIBUNG

Steckerhalter Aspöck zu 7
pol. bzw. 13 pol. Stecker

Steckerhalter zu 7 pol.
bzw. 13 pol. Stecker

BEST. NR.

15-5930-007

15-5931-007

STECKER 13 POLIG

DIN ISO 11446



BESCHREIBUNG

13 Schraubanschlüsse,
Kunststoff

BEST. NR.

13-3037-007

ERSATZTEILE UND ZUBEHÖR



BESCHREIBUNG

Steckerhalter Aspöck zu 7
pol. bzw. 13 pol. Stecker

BEST. NR.

15-5930-007

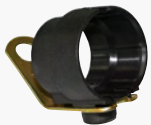

Steckerhalter zu 7 pol.
bzw. 13 pol. Stecker

15-5931-007

STECKER 3 POLIG

DIN ISO 9680



BESCHREIBUNG

3 x Flachsteckanschlüsse,
Kunststoff

BEST. NR.

13-3093-507

STECKER MULTICON 13 POLIG



BESCHREIBUNG

13 x Flachsteckanschlüsse,
Kunststoff

BEST. NR.

13-3009-007

ERSATZTEILE UND ZUBEHÖR



BESCHREIBUNG

Steckerhalter Aspöck zu 7
pol. bzw. 13 pol. Stecker

BEST. NR.

15-5930-007



Steckerhalter zu 7 pol.
bzw. 13 pol. Stecker

15-5931-007

STECKDOSEN 7 POLIG

DIN ISO 1724



BESCHREIBUNG

7 x Flachsteckanschlüsse,
Kunststoff

16 x Flachsteckanschlüsse,
Kunststoff

7 x Flachsteckanschlüsse,
ALU

7 x Schraubanschlüsse,
Kunststoff, NSL-Abschaltung

7 x Schraubanschlüsse
vernickelt, Kunststoff

BEST. NR.

13-3105-007

13-3106-007

13-3105-107

13-3107-007

13-3105-017

DIN ISO 3732



BESCHREIBUNG

7 x Schraubanschlüsse,
Kunststoff, inkl. 3-fach Tülle

BEST. NR.

13-3109-017

ERSATZTEILE UND ZUBEHÖR

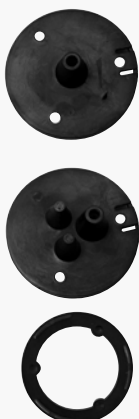

BESCHREIBUNG

Tülle 1-fach zu Steckdose

Tülle 3-fach zu Steckdose

Distanzring (10 mm)

BEST. NR.

15-5000-007

15-5000-017

15-5940-007

STECKDOSEN 13 POLIG

DIN ISO 11446



BESCHREIBUNG

13 x Schraubanschlüsse,
Kunststoff, inkl. 1-fach Tülle,
inkl. NSL-Abschaltung

BEST. NR.

13-3137-007

ERSATZTEILE UND ZUBEHÖR



BESCHREIBUNG

Tülle 1-fach zu Steckdose

BEST. NR.

15-5000-007

Tülle 3-fach zu Steckdose

15-5000-017

Distanzring (10 mm)

15-5940-007

STECKDOSEN 3 POLIG

DIN ISO 9680



BESCHREIBUNG

3 x Flachsteckanschlüsse,
Kunststoff

BEST. NR.

13-3193-507

ADAPTER 13 AUF 7

DIN ISO 11446 AUF DIN ISO 1724



BESCHREIBUNG

Kurzadapter

BEST. NR.

50-2100-007

ADAPTER 7 AUF 13

DIN ISO 1724 AUF DIN ISO 11446



BESCHREIBUNG

Kurzadapter

BEST. NR.

13-3282-007

ADAPTER MULTICON AUF 13 POLIG

MULTICON AUF DIN ISO 11446



BESCHREIBUNG

Adapter 0,3 m, 12 pol. belegt

BEST. NR.

50-4280-007

STECKERKUPPLUNG 7 POLIG

DIN ISO 1724



BESCHREIBUNG

7 x Schraubanschlüsse,
Kunststoff

BEST. NR.

13-3103-007

STECKERKUPPLUNG 13 POLIG

DIN ISO 11446



BESCHREIBUNG

13 x Schraubanschlüsse,
Kunststoff

BEST. NR.

13-3137-097

BAJONETTVERBINDER 2 POLIG

2 POLIGE BAJONETTVERBINDER INKL. KONTAKTE UND TÜLLE IM PE-BEUTEL INKL. MONTAGEANLEITUNG



BESCHREIBUNG

schwarz, weiblich, 1-fach Tülle
schwarz, männlich, 1-fach
Tülle

BEST. NR.

13-0226-034

13-0236-004

BAJONETTVERBINDER 5 POLIG

5 POLIGE BAJONETTVERBINDER INKL. KONTAKTE UND TÜLLEN IM PE-BEUTEL INKL. MONTAGEANLEITUNG



BESCHREIBUNG

gelb, weiblich, 1-fach und 2-fach Tülle

BEST. NR.

13-0521-044



grün, weiblich, 1-fach und 2-fach Tülle

13-0523-044



schwarz, weiblich, 1-fach und 2-fach Tülle

13-0546-044



schwarz, männlich, 1-fach und 2-fach Tülle

13-0536-044

BAJONETTVERBINDER 8 POLIG

8 POLIGE BAJONETTVERBINDER INKL. KONTAKTE UND TÜLLEN IM PE-BEUTEL INKL. MONTAGEANLEITUNG



BESCHREIBUNG

gelb, weiblich, 1-fach und 2-fach Tülle

BEST. NR.

15-0821-507



grün, weiblich, 1-fach und 2-fach Tülle

15-0822-507



schwarz, weiblich, 1-fach und 2-fach Tülle

13-0828-034

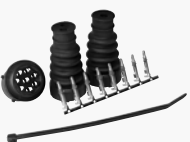

schwarz, männlich, 1-fach und 2-fach Tülle

13-0838-054

BAJONETTVERBINDER 15 POLIG

15 POLIGE BAJONETTVERBINDER INKL. KONTAKTE UND TÜLLE IM PE-BEUTEL INKL. MONTAGEANLEITUNG



BESCHREIBUNG

schwarz, männlich, 1-fach
Tülle 10,5 mm

BEST. NR.

13-1530-004

schwarz, weiblich, 1-fach Tülle
10,5 mm

13-1540-004

ASS II 7 POLIG

7 POLIGE ASS 2 VERBINDER WEIBLICH INKL. KONTAKTE UND DIVERSE TÜLLEN + MONTAGEANLEITUNG



BESCHREIBUNG

links, gelb, weiblich

BEST. NR.

13-5626-941

rechts, grün, weiblich

13-5626-951

AMP 7 POLIG

7 POLIGER AMP VERBINDER WEIBLICH INKL. KONTAKTE UND 6,5 MM TÜLLE IM PE-BEUTEL



BESCHREIBUNG

schwarz, weiblich

BEST. NR.

13-3424-024

ASS 3 VERBINDER

3 POL. ASS3 VERBINDER WEIBLICH INK. KONTAKTE UND DIVERSE TÜLLEN + MONTAGEANLEITUNG



BESCHREIBUNG

ASS3 3 pol. Stift
ASS3 3 pol. Buchse

BEST. NR.

13-0332-281
13-0322-281

17 POL. ASS3 VERBINDER WEIBLICH INK. KONTAKTE UND DIVERSE TÜLLEN + MONTAGEANLEITUNG



BESCHREIBUNG

ASS3 17 pol. Stift
ASS3 17 pol. Buchse

BEST. NR.

13-1732-001
13-1722-001

12V Rückstrahler





12V RÜCKSTRAHLER

RÜCKSTRAHLER

DREIECKRÜCKSTRAHLER



BESCHREIBUNG

rot, schraubbar

rot, klebend

rot, schraubbar, Ø145

BEST. NR.

15-5400-007

15-5400-557

15-5400-607

RUND, 60 MM



BESCHREIBUNG

weiß, schraubbar

weiß, selbstklebend

rot, schraubbar
rot, selbstklebend mit Loch

rot, selbstklebend

gelb, schraubbar
gelb, selbstklebend mit Loch

gelb, selbstklebend

BEST. NR.

15-5410-007

15-5410-017

15-5411-007

15-5411-047

15-5411-017

15-5412-007

15-5412-047

15-5412-017

RUND, 80 MM



BESCHREIBUNG

weiß, schraubbar
weiß, selbstklebend mit Loch

rot, schraubbar
rot, selbstklebend mit Loch

gelb, schraubbar

BEST. NR.

15-5420-007

15-5420-017

15-5421-007

15-5421-017

15-5422-007

90 x 40 MM



BESCHREIBUNG

- weiß, schraubbar
- weiß, selbstklebend
- rot, schraubbar
- rot, selbstklebend
- gelb, schraubbar
- gelb, selbstklebend mit Loch
- gelb, selbstklebend

BEST. NR.

- 15-5430-007
- 15-5430-017
- 15-5431-007
- 15-5431-017
- 15-5432-007
- 15-5432-047
- 15-5432-017

76 x 34 MM



BESCHREIBUNG

- weiß, selbstklebend
- gelb, selbstklebend

BEST. NR.

- 15-5434-017
- 15-5435-017

69 x 31,5 MM



BESCHREIBUNG

- weiß, selbstklebend
- rot, selbstklebend
- gelb, selbstklebend

BEST. NR.

- 15-5437-017
- 15-5438-017
- 15-5439-017

INKL. HALTER MONTIERT



BESCHREIBUNG

- weiß, 76 x 34 mm
- weiß, 60 mm

BEST. NR.

- 15-5434-157
- 15-4120-017

12V Sonstiges





ALLGEMEINER HINWEIS!

In Hinsicht auf den geringen Leistungsverbrauch von LED Leuchten gegenüber Glühlampenleuchten kann es im Betrieb bei verschiedenen Zugfahrzeugen zu Problemen mit der Glühlampenausfallkontrolle kommen.

Der geringe Leistungsverbrauch von LED Leuchten wird von vielen Zugfahrzeugen als ein Ausfall der Lichtfunktion gesehen und kann im Fahrzeuginneren zu einer visuellen Fehlermeldung führen.

Da die Kontrolle der Blinkerfunktion gesetzlich vorgeschrieben ist, empfehlen wir die Aspöck LED Leuchten in Verbindung mit einem LED Control - Gerät „LCG“ zu betreiben.

Aspöck übernimmt keine Haftung für Funktionalität an allen Zugfahrzeugen und befreit dem Fahrer nicht von der Kontrolle der Funktionsfähigkeit der Beleuchtung.

Bei verschiedenen Zugfahrzeugen können zusätzliche nicht gesetzlich vorgeschriebene Lichtfunktionen, kontrolliert werden, die zu Fehlerdiagnosen im Fahrzeuginneren führen können. Diese zusätzliche Kontrolle ist eine Komfortfunktion des Fahrzeugs und befreit den Fahrer nicht von der visuellen Kontrolle der Lichtfunktion. (z.B.: Instrumententafel im Fahrerhaus zeigt einen Lampenausfall an, obwohl die Funktion gegeben ist)

Eine Funktionsfähigkeit der Lampenausfallkontrolle ist ausschließlich durch den Fahrzeughersteller feststellbar!!!!

Der Betrieb der Leuchte mit Wechselspannung oder getakteter Gleichspannung ist nicht zulässig. Die einzelnen Funktionen der Leuchte dürfen nur mit einer fahrzeugseitigen Sicherung von max. 3A betrieben werden.

* LCG 7 KANAL

ÜBERWACHUNG VON: SCHLUSS-BREMS-BLINKLICHT, RÜCKFAHRSCHINWERFER UND NEBELSCHLUSSLICHT



- patentiertes Funktionsprinzip
- Blinkerüberwachung gewährleistet
- keine Fehlermeldungen bei Bordcomputern
- komplette wasserdichte Lichtenlage inkl. Heckleuchten möglich

12 VOLT



ACHTUNG:

Es wird zwingend „Dauerplus“ benötigt!!!

BESCHREIBUNG

1 x Eingang, 17 pol. ASS3, männlich
1 x Ausgang, 17 pol. ASS3, weiblich
9 pol. belegt (7 Lichtfunktionen + Masse + Dauerplus)

BEST. NR.

76-5132-007

ERSATZTEILE UND ZUBEHÖR



BESCHREIBUNG

ASS3 17 pol. Stift
ASS3 17 pol. Buchse

BEST. NR.

13-1732-001

13-1722-001

Das Vorschaltgerät ermöglicht den Anschluss von LED Heckleuchten an Zugfahrzeuge, auch wenn diese mit elektronischen Lichtsteuergeräten und Bordcomputern ausgestattet sind. Weiters werden alle Lichtfunktionen überwacht, somit können Fehlfunktionen gegebenenfalls vom Bordcomputer angezeigt werden.

Das LCG überwacht diese Leistungsdifferenz und speist die nicht benötigte Leistung über den erforderlichen Dauerplusanschluss zurück ins Bordnetz. Da durch das Funktionsprinzip nur geringe elektrische Verluste entstehen, werden keine Kühlkörper benötigt.

* bitte beachten Sie den allgemeinen Hinweis

BEISPIEL EINER WASSERDICHTEN LICHTANLAGE

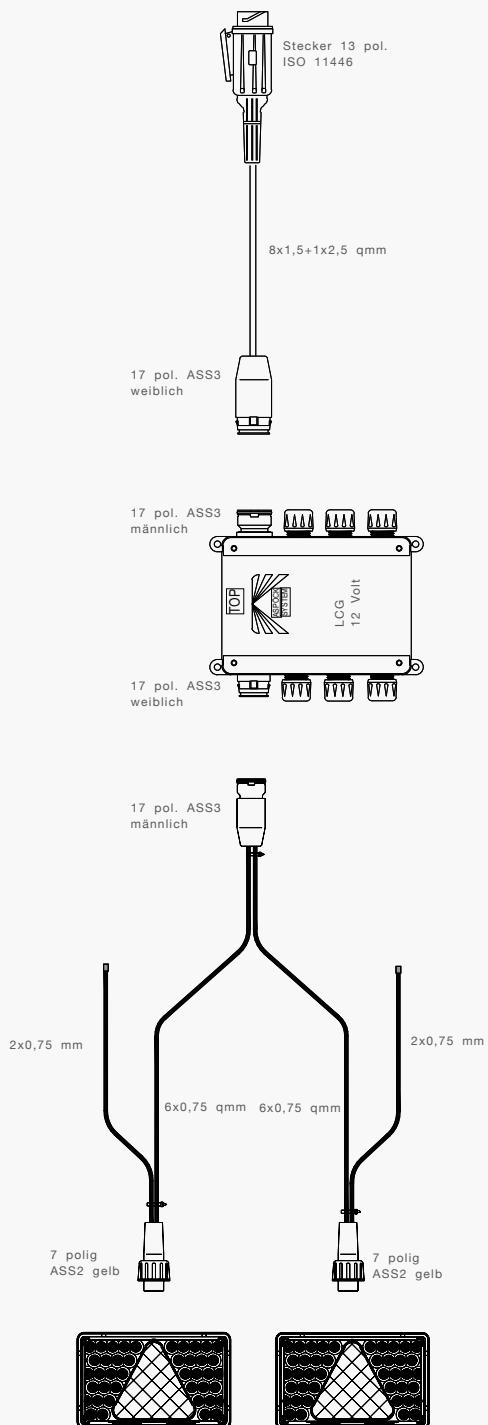

BESCHREIBUNG

Hauptkabel 2,0 m

LCG 12 Volt

Verteilerkabel 6,7 m
2 x Abgänge DC 5,3 m
Verteilerkabel 9,0 m
2 x Abgänge DC 6,5 m

BEST. NR.

52-2717-007

76-5132-007

68-4899-007

68-4899-017

BEISPIEL EINER LED LICHTANLAGE

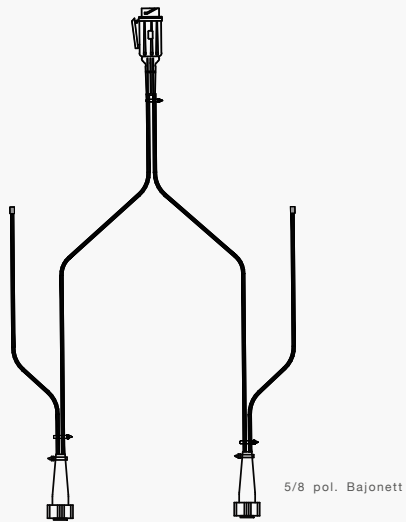

BESCHREIBUNG

Anschlusskabel

BEST. NR.

siehe Seite
118-122

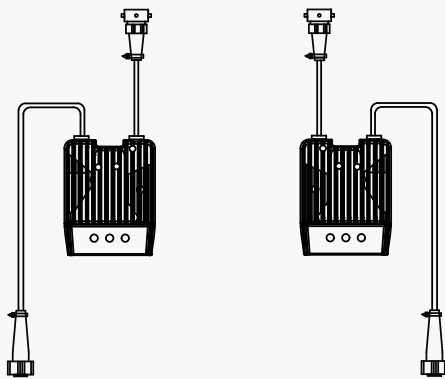

LCG 3 Kanal

siehe Seite
149

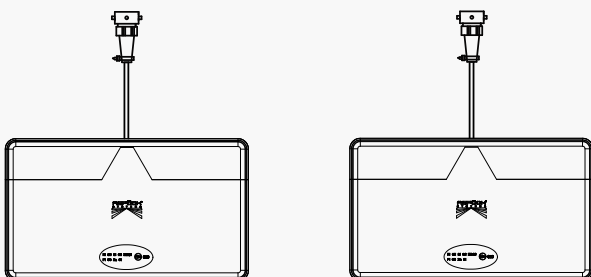

MultiLED II
(Heckleuchte LED)

siehe Seite
44-45

*** LCG 3 KANAL ÜBERWACHUNG VON: SCHLUSS-BREMS-BLINKLICHT**

12 VOLT

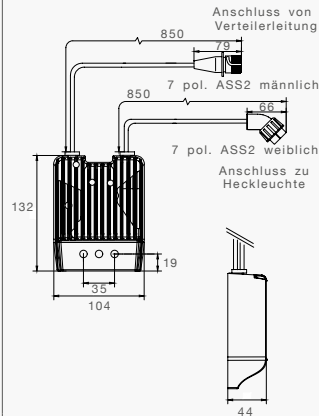

BESCHREIBUNG

- LCG 3 Kanal, mit offenem Ende
- LCG 3 Kanal, 5 pol. Bajonett links / rechts
- LCG 3 Kanal, 8 pol. Bajonett links
- LCG 3 Kanal, 8 pol. Bajonett rechts
- LCG 3 Kanal, 7 pol. ASS2 links / rechts
- LCG 3 Kanal, 7 pol. AMP links / rechts

BEST. NR.

- 75-0350-007
- 75-0351-007
- 75-0352-007
- 75-0353-007
- 75-0354-007
- 75-0355-007

*** LCG 1 KANAL ÜBERWACHUNG VON: BLINKLICHT**



12 VOLT / 24 VOLT

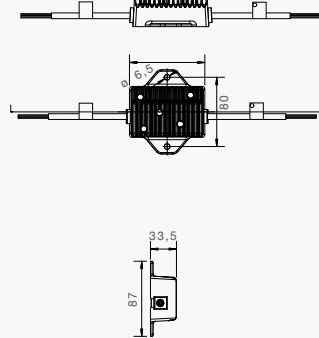

BESCHREIBUNG

- Eingang / Ausgang offenem Ende
- Eingang 5 pol. Bajonett männlich / Ausgang 5 pol. Bajonett weiblich
- Eingang 5 pol. Bajonett männlich / Ausgang 7 pol. ASS2 weiblich rechts
- Eingang 5 pol. Bajonett männlich / Ausgang 7 pol. ASS2 weiblich links
- Eingang 8 pol. Bajonett männlich / Ausgang 8 pol. Bajonett weiblich rechts
- Eingang 8 pol. Bajonett männlich / Ausgang 8 pol. Bajonett weiblich links
- Eingang 8 pol. Bajonett männlich / Ausgang 7 pol. ASS2 weiblich rechts
- Eingang 8 pol. Bajonett männlich / Ausgang 7 pol. ASS2 weiblich links
- Eingang 7 pol. ASS2 männlich / Ausgang 7 pol. ASS2 weiblich

BEST. NR.

- 75-0314-007
- 75-0315-007
- 75-0322-007
- 75-0323-007
- 75-0317-007
- 75-0318-007
- 75-0319-007
- 75-0320-007
- 75-0321-007

SMARTLINK

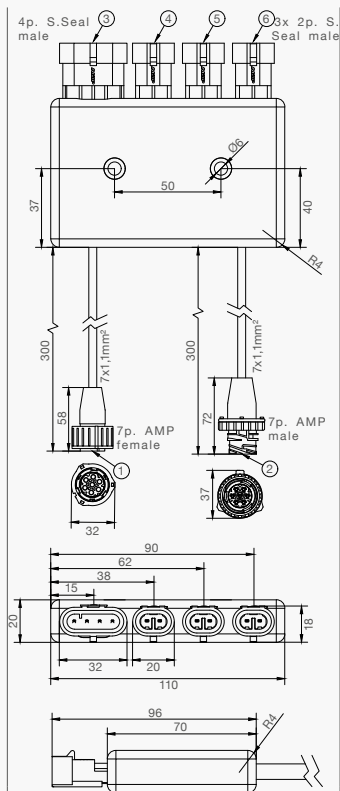

BESCHREIBUNG

In & Out: Kabel mit Amp 7pol
Ausgänge:
1x Amp Superseal 4 pol
3x Amp Superseal 2 pol

In & Out: Kabel mit open end
Ausgänge:
1x Amp Superseal 4 pol
3x Amp Superseal 2 pol

ALLGEMEINE BESCHREIBUNG

- ③ Standlicht links + Blinker rechts
- ④ Standlicht rechts
- ⑤ Bremse
- ⑥ RFS

BEST. NR.

76-9035-007

76-9035-017

IHR VORTEIL!!!

Andere Pin-Belegungen auf Anfrage möglich!

SPANNUNGSREDUZIERGERÄT

24 VOLT AUF 12 VOLT



BESCHREIBUNG

2 x Eingang und 1 x Ausgang
mit 8 pol. Bajonettverbinder

1 x Eingang und 1 x Ausgang
mit offenen Enden

BEST. NR.

76-9008-007

76-9009-007

* bitte beachten Sie den allgemeinen Hinweis auf Seite 146

ERSATZTEILE UND ZUBEHÖR



BESCHREIBUNG

Bajonnettverbinderset (3 x 8 pol. Bajonnettverbinder mit 3 x 1-fach und 3 x 2-fach Tülle)

BEST. NR.

13-0848-034

TECHNISCHE DATEN

BESCHREIBUNG: bis 31V
AUSGANGSSPANNUNG: 12V (effektiv) bei Eingangsspannung 12V und 24V
LEISTUNG: max. per Kanal 150W bei Montage auf Metall
 max. Gesamtleistung 210W bei Montage auf Metall
MONTAGE: Montage auf Metalluntergrund
 Wasserablaufventil bodenseitig mit Lüftung gegen Fahrtrichtung
SCHUTZFUNKTIONEN: verpolungssicher
 kurzschlussfest
 autom. Spannungserkennung (nur ein Eingang für 12V und 24V)

WARNTAFELN UND FOLIEN

423 x 423 MM DIN 11030 UND TPESC 5099

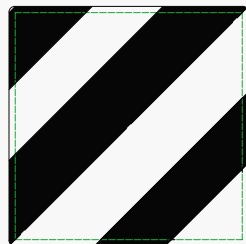
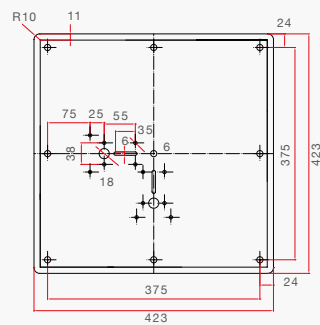

BESCHREIBUNG

Blech 1,5 mm verzinkt, Kanten umgebördelt, 1-seitig beklebt, für links und rechts

Blech 1,5 mm verzinkt, Kanten umgebördelt, 2-seitig beklebt, für links und rechts

Folie selbstklebend, für links und rechts

BEST. NR.

14-4220-007

14-4220-107

14-4220-207

12V SONSTIGES WARNTAFELN

423 x 282 MM DIN 6171 UND TPESC 5099

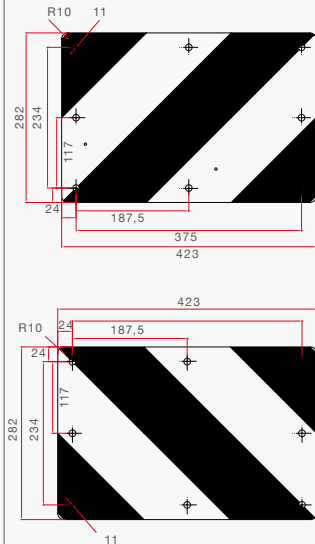

BESCHREIBUNG

Blech 0,8 mm verzinkt,
1-seitig beklebt, links

Folie selbstklebend links

Blech 0,8 mm verzinkt,
1-seitig beklebt, rechts

Folie selbstklebend rechts

BEST. NR.

14-4220-507

14-4220-557

14-4220-607

14-4220-657

PRÜFGERÄT

ANHÄNGERPRÜFGERÄT



BESCHREIBUNG

220V Eingangsspannung, Einzel-
funktions- und Mehrfunktions-
prüfung mit 8 poligen Bajonett-
anschluss für Prüfkabel

BEST. NR.

77-9011-007

ERSATZTEILE UND ZUBEHÖR



BESCHREIBUNG

8 pol. Bajonettverbinder
schwarz, weiblich, 1-fach
und 2-fach Tülle

BEST. NR.

13-0828-034

VERTEILERBOX



BESCHREIBUNG

Verteilerbox mit
8 Anschlussmöglichkeiten ohne
Tülle
Verteiler mit 8 Anschlussmög-
lichkeiten inkl. Tülle

BEST. NR.

15-5616-507

15-5616-504

ERSATZTEILE UND ZUBEHÖR



BESCHREIBUNG

Tülle 1 x rund geschlossen
1 eckig offen

Tülle 1 x rund offen
1 x eckig geschlossen

Tülle 1 x rund geschlossen
1 eckig geschlossen

Tülle 1 x rund offen 8 mm ø

BEST. NR.

15-5097-527

15-5097-517

15-5097-507

15-5097-607

LEUCHTMITTEL



BESCHREIBUNG

Kugelbirne 12V / 4W, BA9s

Kugelbirne 12V / 5W, BA15s

Kugelbirne 12V / 10W, BA15s

Kugelbirne 12V / 21W, BA15s

Kugelbirne 12V / 21W, BAU15s
orange

Kugelbirne 12V / 21/5W, BAY15d

Soffitte, 12V / 5W, SV8,5-8

BEST. NR.

16-6104-017

16-6105-017

16-6110-017

16-6121-017

16-6121-107

16-6122-017

16-6605-017

12V Steckpläne/Anhang





12V STECKPLÄNE/ANHANG

STECKPLÄNE DIN / ISO

	Blinklicht links	Nebelschlußlicht	Masse *	Blinklicht rechts	Rücklicht rechts	Bremslicht	Rücklicht links	Rückfährlicht	Dauerplus	Ladeleitung	Masse für Ladeleitung *	Datenleitung	Masse für Dauerplus *
	1	2	3	4	5	6	7	8	9	10	11	12	13
Stecker 13-pol. DIN/ISO 11446	gelb	blau	weiß	grün	braun	rot	schwarz	grau	braun/blau	braun/rot	weiß/rot		weiß/schwarz
Stecker Multicon od System WEST	gelb	blau	weiß	grün	braun	rot	schwarz	grau	braun/blau	braun/rot	weiß/rot		weiß/schwarz
	L	54g	31	R	58R	54	58L	1	4	6	7	2	3
Stecker 7-pol. DIN/ISO 1724	gelb	blau	weiß	grün	braun	rot	schwarz						
Stecker 7-pol. DIN/ISO 3732									braun	blau	schwarz		gelb-grün

* Die drei Masseleitungen dürfen anhängerseitig nicht elektrisch leitend verbunden sein.

SONSTIGE STECKPLÄNE

	Blinklicht links	Nebelschlußlicht	Masse *	Blinklicht rechts	Rücklicht rechts	Bremslicht	Rücklicht links	Rückfährlicht	Dauerplus	Ladeleitung	Masse für Ladeleitung *	Datenleitung	Masse für Dauerplus *	Stromführend
	1	2	3	4	5	6	7	8	9	10	11	12	13	
Bajonett 2-pol. rechts			weiß		braun									
Bajonett 2-pol. links			weiß				schwarz							
Bajonett 8-pol.	gelb	blau	weiß	grün	braun	rot	schwarz	grau						
Bajonett 15-pol.	gelb	blau	weiß	grün	braun	rot	schwarz	grau	braun/blau	braun/rot	weiß/rot		weiß/schwarz	
ASS II grün Verbinder gelb	gelb	blau	weiß	grün	braun	rot	schwarz	grau						
	BL	SO	31	BL	UR	BR	UR							
Bajonett 5-pol. rechts		grau	weiß	grün	braun	rot								
Bajonett 5-pol. links	gelb	blau	weiß			rot	schwarz							
	4	6	1	4	2	5	2	3						
AMP 7-pol. rechts		blau	weiß	grün	braun	rot		grau						
AMP 7-pol. links	gelb	blau	weiß			rot	schwarz	grau						
			1											2/3
ASS3 3-polig			weiß											divers
	1	3	4	2	6	7	5	8	9	16	17		13	
ASS3 17-polig	gelb	blau	weiß	grün	braun	rot	schwarz	grau	braun/blau	braun/rot	weiß/rot		weiß/schwarz	

* Die drei Masseleitungen dürfen anhängerseitig nicht elektrisch leitend verbunden sein.

E-NUMMERNÜBERSICHT 12 V

Heckleuchten	
Minipoint	E4_10333
MiniLED II	E9_6535
MiniLED III	E9_6054
Posipoint IV	E24_6144 E24_6145 E24_6146
Agripoint LED	E9_11547
Agripoint Hybrid	E9_11548
AgriLED I	E9_1016
AgriLED II	E9_1121
Braspoint 98	E9_11417
Braspoint 98 horizontal	E9_11418 E9_11875 E9_11874
Braspoint 98 vertical	E9_11419 E9_11873 E9_11872
Braspoint 140	E9_11412 E9_11416 E9_11876 E9_11887
Midipoint I	E9_5173
Midipoint II	E20_0472 E20_0242 E13_1095 E13_1094
Midiled Max	E9_23554
Multipoint I	E9_5099
Multipoint II	E9_1087 E9_1071
Multipoint III	E4_10661
Multipoint IV	E4_11030
Multipoint V	E9_5946
Multipoint V LED	E9_5946
MultiLED II	E23_6110
MultiLED III	E9_23441
Eurofab	E9_1211
Earpoint I	E9_1057
MultiLED IV	E9_1364
Earpoint III	E4_10434
Earpoint IV	E4_13368
Earpoint LED	E24_6111
Roundpoint	E4_61032 E4_23341 E4_7780 E4_7779
Roundpoint II	E9_11515
Roundpoint II LED	E9_11516
Linepoint I	E24_6109
Linepoint II	E9_11442 E9_11443 E9_11441
3-Chamber lamp	E9_5520
3-Chamber lamp LED	E9_6556 E9_1139 E4_13392 E9_1490 E9_5595
Europoint I	E9_5167 E2_7078
Europoint II	E9_5497 E13_1787
Europoint III	E9_6984 E9_6985

Ecopoint with triangle	E9_5266
Ecopoint II	E9_1853
EcoLED II	E9_22480

Positionsleuchten	
Flexipoint I white	E9_5332
Flexipoint LED white	E24_0070 E24_0027
Flexipoint III white	E4_12287
Sidepoint white	E13_0484 E13_9592
Squarepoint white with reflector	E4_7720 E4_3236
Squarepoint white without reflector	E4_7721
Flatpoint II white LED	E9_5499
Posipoint II white LED	E9_5593
Monopoint II white slim LED	E9_5594
Flatpoint II red LED	E9_5499
Flexipoint I red	E9_5332
Flexipoint LED red	E24_0070 E24_0027
Flexipoint III red	E4_12288
Squarepoint red with reflector	E4_7720 E4_3236
Squarepoint red without reflector	E4_7721
Posipoint II red LED	E9_5593
Monopoint II red slim LED	E9_5594

Seitenmarkierungsleuchten	
Flexipoint I	E9_5332
Flexipoint LED	E24_0005 E24_0027
Flexipoint III	E4_12289
Squarepoint yellow	E4_7720 E4_3236 E4_7721
Sidepoint yellow with reflector	E13_9592
Flatpoint I LED	E24_6094
Flatpoint II LED	E9_5499
Flatpoint III LED	E9_5581

Kennzeichenleuchten	
Regpoint	E9_4059 E9_4127
Regpoint LED	E9_4133
Regpoint II LED	E4_4352
Regpoint small	E20_9944
Regpoint small LED	E9_1983
Regpoint Built-in	E9_22112
Kennzeichenhalter FlexLED	E24_0004
Number plate pad include 2 x NPL LED	E9_1558

Umrissleuchten	
Flexipoint I red / white	E9_5332
Flexipoint LED red / white	E24_0021
Flexipoint II red / white	E4_7774
Flexipoint II LED red / white	E24_0151
Squarepoint red / white	E4_7722
Superpoint II	E9_5315
Superpoint III LED	E9_1469
Superpoint IV LED	E9_6878

Nebelschlussleuchten	
Fog lamp 140 mm LED	E4_4052 E9_1490

Fog lamp 140 mm	E9_5520
Fogpoint	E20_0234
Fog - Roundpoint	E4_3989
Roundpoint II	E9_11515
Roundpoint II LED	E9_11516
Linepoint I	E24_6109
Linepoint II	E9_11442 E9_11443
MiniLED fog-reverse lamp	E9_6531
MiniLED fog lamp	E9_6532
Braspoint 98 horizontal	E9_11418
Braspoint 98 vertical	E9_11419
Braspoint 140	E9_11416

Arbeitsrückfahrcheinwerfer	
Braspoint 98 horizontal	E9_11418
Braspoint 98 vertical	E9_11419
Braspoint 140	E9_11416
MiniLED II reverse lamp	E9_6530
reverse lamp	E9_4013
reverse lamp LED oval	E9_6989
reverse lamp 140 mm	E9_5520
reverse lamp 140 mm LED	E9_1490 E9_1139
RFS - Roundpoint	E4_23341
Roundpoint II	E9_11515
Roundpoint II LED	E9_11516
Linepoint I	E24_6109
Linepoint II	E9_11442 E9_11443
reverse-working lamp	E9_4013 E9_4014
Workpoint LED 650	E13_12435
Workpoint LED 800	E13_12438
Workpoint II 1000	E24_0005
Workpoint II 1500	E24_0002
Workpoint II 3000	E24_0002
FlashLED	E24_6521

3. Bremsleuchten	
3rd stop lamp „LED“	E9_4075
FlexLED CHMSL	—
3rd stop lamp „LED“ self adhesive	E9_1465
3rd stop lamp „LED“ with Registration Plate	E9_4075
Linepoint I	E24_0145

Blinkleuchten	
direction indicator - Roundpoint	E4_61032
Roundpoint II	E9_11515
Roundpoint II LED	E9_11516
Linepoint I	E24_6109
Linepoint II	E9_11441 E9_11443

Innenleuchten	
Inpoint III LED without switch	E9_1439 E9_1440
Inpoint III LED with switch	E9_1439 E9_1440
Inpoint III LED with motion sensor	E9_1439 E9_1440
Innenleuchte LED	—
Interior Lamp LED round	E24_0976
Tubeptoint	E24_2384

12V STECKPLÄNE/ANHANG

BESTELLNUMMERNÜBERSICHT

BEST. NR	Seite	BEST. NR	Seite	BEST. NR	Seite	BEST. NR	Seite	BEST. NR	Seite	BEST. NR	Seite	BEST. NR	Seite
10-0100-537	8	13-3081-014	19	14-2465-417	51	15-5303-017	49	15-5316-707	72	15-5434-157	143	15-5976-017	87
11-2128-194	60	13-3081-014	92	14-4220-007	151	15-5303-017	51	15-5316-707	84	15-5435-017	143	15-5976-017	89
11-2128-194	75	13-3081-014	96	14-4220-107	151	15-5310-007	62	15-5318-007	58	15-5437-017	143	15-5976-017	91
11-2128-194	76	13-3081-014	102	14-4220-207	151	15-5310-007	69	15-5318-007	67	15-5438-017	143	15-5976-017	95
12-1530-004	42	13-3082-014	19	14-4220-507	152	15-5310-007	74	15-5318-007	72	15-5439-017	143	15-5976-017	100
12-1530-004	43	13-3093-507	132	14-4220-557	152	15-5310-007	87	15-5318-007	84	15-5609-107	64	15-5976-017	110
12-1531-004	42	13-3103-007	136	14-4220-607	152	15-5310-107	58	15-5321-007	63	15-5609-107	70	15-5976-017	111
12-1531-004	43	13-3105-007	133	14-4220-657	152	15-5310-107	66	15-5321-007	65	15-5616-504	153	15-5976-017	111
12-1560-001	53	13-3105-017	133	14-4302-227	107	15-5310-107	72	15-5321-007	78	15-5616-507	153	15-5976-017	112
12-1560-141	53	13-3105-107	133	15-0821-507	137	15-5310-107	84	15-5321-107	63	15-5930-007	130	15-5976-017	122
12-1570-001	54	13-3106-007	133	15-0822-507	137	15-5311-007	58	15-5321-107	65	15-5930-007	131	16-6104-017	48
12-1570-101	54	13-3107-007	133	15-4120-017	143	15-5311-007	62	15-5321-107	78	15-5930-007	132	16-6104-017	53
12-1570-204	54	13-3109-017	133	15-5000-007	133	15-5311-007	66	15-5321-207	64	15-5931-007	130	16-6104-017	60
12-1574-204	54	13-3137-007	134	15-5000-007	134	15-5311-007	69	15-5321-207	65	15-5931-007	131	16-6104-017	75
13-0021-007	96	13-3137-097	136	15-5000-017	133	15-5311-007	72	15-5321-207	78	15-5931-007	132	16-6104-017	89
13-0226-034	136	13-3193-507	134	15-5000-017	134	15-5311-007	74	15-5392-017	82	15-5940-007	133	16-6104-017	153
13-0236-004	136	13-3282-007	135	15-5097-507	153	15-5311-007	84	15-5398-067	82	15-5940-007	134	16-6105-017	18
13-0322-281	139	13-3424-024	138	15-5097-517	153	15-5311-007	87	15-5398-507	82	15-5974-007	8	16-6105-017	23
13-0332-281	139	13-5626-941	138	15-5097-527	153	15-5312-007	62	15-5398-507	82	15-5974-007	8	16-6105-017	23
13-0521-044	137	13-5626-951	138	15-5097-607	153	15-5312-007	69	15-5400-557	142	15-5976-017	8	16-6105-017	23
13-0523-044	137	14-0292-057	57	15-5111-007	63	15-5312-007	74	15-5400-557	142	15-5976-017	8	16-6110-017	39
13-0536-044	137	14-0292-057	66	15-5111-007	65	15-5312-007	77	15-5400-607	142	15-5976-017	60	16-6110-017	42
13-0546-044	137	14-0292-057	71	15-5111-007	78	15-5312-107	58	15-5410-007	142	15-5976-017	62	16-6110-017	43
13-0828-034	137	14-0292-057	83	15-5111-207	18	15-5312-107	66	15-5410-017	142	15-5976-017	63	16-6110-017	48
13-0828-034	152	14-0306-007	35	15-5111-207	92	15-5312-107	72	15-5411-007	142	15-5976-017	64	16-6110-017	52
13-0838-054	137	14-0325-007	25	15-5111-207	96	15-5312-107	84	15-5411-017	142	15-5976-017	65	16-6110-017	53
13-0848-034	151	14-0325-007	49	15-5111-207	102	15-5313-007	89	15-5412-007	142	15-5976-017	66	16-6110-017	58
13-1530-004	138	14-0392-057	57	15-5200-007	18	15-5313-007	91	15-5412-017	142	15-5976-017	68	16-6121-017	23
13-1540-004	138	14-0392-057	66	15-5200-007	92	15-5314-107	62	15-5412-047	142	15-5976-017	70	16-6121-017	25
13-1722-001	139	14-0392-057	71	15-5200-007	96	15-5314-107	72	15-5420-007	142	15-5976-017	70	16-6121-017	34
13-1722-001	146	14-0392-057	83	15-5200-007	96	15-5314-007	69	15-5420-017	142	15-5976-017	72	16-6121-017	35
13-1732-001	139	14-0418-307	63	15-5200-017	18	15-5314-007	87	15-5421-007	142	15-5976-017	74	16-6121-017	38
13-1732-001	146	14-0418-307	65	15-5200-017	92	15-5314-107	58	15-5421-017	142	15-5976-017	75	16-6121-017	39
13-3000-007	130	14-0418-307	78	15-5200-017	96	15-5314-107	66	15-5422-007	142	15-5976-017	76	16-6121-017	40
13-3000-017	130	14-1394-057	48	15-5200-017	102	15-5314-107	72	15-5430-007	143	15-5976-017	78	16-6121-017	41
13-3000-057	130	14-2465-417	34	15-5200-027	18	15-5314-107	84	15-5430-017	143	15-5976-017	79	16-6121-017	42
13-3000-107	130	14-2465-417	38	15-5200-027	92	15-5316-007	58	15-5431-007	143	15-5976-017	79	16-6121-017	43
13-3004-007	130	14-2465-417	39	15-5200-027	96	15-5316-007	67	15-5431-017	143	15-5976-017	80	16-6121-017	48
13-3005-007	130	14-2465-417	40	15-5200-027	102	15-5316-007	72	15-5432-007	143	15-5976-017	80	16-6121-017	49
13-3009-007	132	14-2465-417	41	15-5206-007	25	15-5316-007	84	15-5432-017	143	15-5976-017	82	16-6121-017	51
13-3015-007	130	14-2465-417	42	15-5303-007	49	15-5316-007	58	15-5432-047	143	15-5976-017	83	16-6121-017	52
13-3037-007	131	14-2465-417	43	15-5303-007	51	15-5316-707	67	15-5434-017	143	15-5976-017	85	16-6121-017	53

BEST. NR	Seite	BEST. NR	Seite	BEST. NR	Seite	BEST. NR	Seite	BEST. NR	Seite	BEST. NR	Seite	BEST. NR	Seite
16-6121-017	92	16-6605-017	74	17-7945-007	127	18-8486-007	41	21-7501-007	18	24-3814-007	37	24-7000-157	39
16-6121-017	94	16-6605-017	79	17-7945-037	127	18-8487-007	42	21-7502-007	18	24-3814-017	37	24-7000-207	39
16-6121-017	95	16-6605-017	80	17-7945-047	127	18-8487-007	43	21-7505-007	18	24-4001-007	48	24-7000-357	39
16-6121-017	96	16-6605-017	83	18-8136-007	48	18-8528-002	55	21-8004-007	115	24-4051-007	48	24-7000-507	39
16-6121-017	100	16-6605-017	85	18-8136-007	89	18-8529-002	55	21-8004-027	115	24-4056-007	48	24-7200-007	39
16-6121-017	101	16-6605-017	87	18-8151-007	61	18-8560-002	53	21-8004-037	115	24-4057-007	48	24-7200-157	39
16-6121-017	102	16-6605-017	153	18-8152-007	61	18-8570-001	54	21-8004-057	115	24-4201-007	48	24-7200-207	39
16-6121-017	104	17-7200-007	8	18-8153-007	68	18-8570-101	54	21-8004-067	115	24-4205-007	48	24-7200-307	39
16-6121-017	112	17-7200-007	125	18-8156-007	74	18-8580-007	52	21-8004-087	115	24-4207-007	48	24-7200-507	39
16-6121-017	153	17-7200-057	8	18-8157-007	87	18-8630-104	79	21-8007-107	115	24-4251-007	48	24-7210-007	39
16-6121-107	39	17-7200-057	125	18-8165-007	66	18-8766-007	95	21-8007-117	115	24-4255-007	48	24-7210-167	39
16-6121-107	42	17-7200-067	8	18-8165-017	71	18-8780-107	23	21-8007-127	115	24-4257-007	48	24-7225-007	39
16-6121-107	43	17-7200-067	125	18-8165-027	57	18-8780-107	94	21-8007-137	115	24-4700-007	49	24-8000-007	40
16-6121-107	53	17-7200-077	8	18-8165-037	83	18-8880-107	23	21-8500-007	73	24-4700-507	49	24-8060-007	40
16-6121-107	153	17-7200-077	125	18-8185-007	73	18-8880-107	101	21-8500-017	59	24-4710-007	49	24-8070-007	40
16-6122-017	18	17-7213-257	125	18-8185-017	59	21-2200-024	76	21-8500-027	67	24-4750-007	51	24-8077-007	40
16-6122-017	34	17-7223-017	125	18-8185-027	67	21-2200-034	76	23-0200-007	25	24-4755-007	51	24-8200-007	40
16-6122-017	35	17-7223-027	125	18-8300-007	25	21-2200-044	76	23-0200-507	25	24-4760-007	51	24-8200-507	40
16-6122-017	38	17-7225-107	125	18-8382-107	23	21-2201-024	76	23-0300-007	25	24-4800-007	49	24-8210-007	40
16-6122-017	39	17-7225-127	125	18-8430-007	35	21-2201-034	76	23-0300-037	25	24-4800-507	49	24-8260-007	40
16-6122-017	40	17-7232-007	125	18-8432-107	35	21-2410-017	78	23-0300-507	25	24-4810-007	49	24-8262-007	40
16-6122-017	41	17-7232-017	125	18-8440-007	48	21-2800-004	75	23-4000-007	31	24-4851-007	51	24-8271-007	40
16-6122-017	42	17-7400-007	125	18-8440-057	48	21-2800-024	75	23-4000-037	31	24-4855-007	51	24-8277-007	40
16-6122-017	43	17-7400-017	125	18-8442-007	48	21-2800-044	75	23-4000-507	31	24-4861-007	51	24-8400-007	41
16-6122-017	49	17-7400-027	125	18-8442-107	48	21-2801-014	75	23-4000-537	31	24-4862-007	51	24-8400-507	41
16-6122-017	153	17-7500-007	126	18-8447-007	49	21-4700-007	85	23-4004-007	31	24-5000-007	38	24-8500-007	42
16-6605-017	25	17-7500-017	126	18-8447-107	49	21-4700-107	85	23-4004-037	31	24-5000-037	38	24-8500-157	42
16-6605-017	34	17-7500-027	126	18-8447-507	51	21-5000-024	60	23-4004-507	31	24-5000-157	38	24-8504-007	43
16-6605-017	35	17-7502-007	126	18-8448-007	49	21-5000-064	60	23-4004-537	31	24-5005-507	38	24-8510-007	42
16-6605-017	38	17-7502-017	126	18-8448-107	49	21-5000-074	60	23-4124-027	32	24-5000-007	38		

BESTELLNUMMERNÜBERSICHT

BEST. NR	Seite	BEST. NR	Seite	BEST. NR	Seite	BEST. NR	Seite	BEST. NR	Seite	BEST. NR	Seite	BEST. NR	Seite
24-8930-007	46	25-7000-537	54	31-2309-027	77	31-5069-007	60	31-6569-537	57	32-7344-017	28	33-8914-007	21
24-8930-017	46	25-7020-537	54	31-2309-037	77	31-5069-017	60	31-6569-547	57	32-7344-027	28	33-8914-017	21
24-8930-027	46	25-7400-537	54	31-2309-087	77	31-5209-007	61	31-6569-557	66	32-7600-007	20	33-9200-007	29
24-8930-037	46	25-7420-537	54	31-2369-017	77	31-5209-017	61	31-6569-627	83	32-7600-707	20	33-9200-207	30
24-8930-047	46	25-8100-007	52	31-2369-027	77	31-5209-027	61	31-6569-707	83	33-4124-027	32	33-9200-307	30
24-8930-057	46	25-8100-167	52	31-2369-037	77	31-5269-017	61	31-6569-717	83	33-4124-037	32	33-9200-507	29
24-8930-067	46	25-8100-207	52	31-2369-047	77	31-5269-027	61	31-6709-007	64	33-4124-067	32	33-9200-517	29
24-8930-097	46	25-8300-007	52	31-2369-057	77	31-5269-047	61	31-6809-007	70	33-4124-077	32	33-9200-707	30
24-8931-007	46	25-8300-167	52	31-2369-067	77	31-5309-007	68	31-6909-007	63	33-4124-087	32	33-9200-717	30
24-8931-017	46	25-8300-207	52	31-2819-007	75	31-5709-007	87	31-6909-017	63	33-4124-097	32	34-3814-007	37
24-8931-027	46	26-1200-007	80	31-2869-007	75	31-6309-007	59	31-6909-067	63	33-4124-247	33	34-3814-017	37
24-8931-037	46	26-3200-007	79	31-2869-017	75	31-6309-017	59	31-6969-007	63	33-4124-257	33	34-3814-027	37
24-8931-047	46	27-6600-017	95	31-3109-007	89	31-6309-027	85	31-7109-007	64	33-4124-267	33	34-8940-007	47
24-8931-057	46	27-6610-017	95	31-3109-017	89	31-6309-037	85	31-7109-017	64	33-4124-277	33	34-8940-017	47
24-8931-067	46	27-6610-027	95	31-3109-067	90	31-6309-047	73	31-7209-007	70	33-7200-007	26	34-8940-027	47
24-8931-077	46	27-7500-007	18	31-3109-077	90	31-6309-057	73	31-7209-017	70	33-7200-017	26	34-8940-037	47
24-8931-077	46	27-7500-007	96	31-3109-087	90	31-6309-067	67	31-7600-007	20	33-7207-047	26	34-8940-047	47
24-8931-087	46	27-8000-517	23	31-3109-097	90	31-6309-077	59	31-7600-007	93	33-7207-057	26	34-8940-057	47
24-8931-087	46	27-8000-517	94	31-3109-107	90	31-6309-087	59	31-7600-707	20	33-7207-507	26	34-8941-007	47
24-8931-097	46	27-8400-717	24	31-3109-117	90	31-6369-007	59	31-7600-707	93	33-7207-517	26	34-8941-017	47
25-2800-017	55	27-8400-717	94	31-3109-127	90	31-6369-017	59	31-8524-017	86	33-7234-007	27	34-8941-027	47
25-2800-537	55	28-6810-007	100	31-3109-137	90	31-6369-027	59	31-8524-027	86	33-7234-017	27	34-8941-037	47
25-2900-017	55	28-7500-007	18	31-3309-007	91	31-6369-037	59	31-8524-047	86	33-7234-027	27	34-8941-047	47
25-2900-537	55	28-7500-007	102	31-3309-017	91	31-6369-047	85	31-8700-007	111	33-7234-037	27	34-8941-057	47
25-4120-007	56	28-8001-517	23	31-3309-027	91	31-6369-057	85	31-8709-007	111	33-7234-047	27	35-0201-007	44
25-4120-017	56	28-8001-517	101	31-3309-037	91	31-6369-067	85	31-8909-007	110	33-7234-057	27	35-0201-017	44
25-4120-027	56	28-8400-717	24	31-3309-047	91	31-6369-077	85	31-8919-007	110	33-7234-067	27	35-0201-027	44
25-4120-037	56	28-8400-717	101	31-3309-057	91	31-6409-007	65	31-8920-007	21	33-7234-077	27	35-0201-037	44
25-4120-047	56	28-8524-007	106	31-3409-007	88	31-6509-007	67	31-9220-007	21	33-7234-087	27	35-0201-047	44
25-4120-057	56	28-8524-017	106	31-3409-017	88	31-6509-027	57	31-9221-007	21	33-7344-017	28	35-0202-007	44
25-4120-067	56	28-8524-037	107	31-3409-107	88	31-6509-047	83	31-9221-007	93	33-8100-007	29	35-0202-017	44
25-4121-007	56	28-8524-047	107	31-3409-117	88	31-6509-067	66	31-9230-007	22	33-8100-007	99	35-0202-027	44
25-4121-017	56	28-9050-007	104	31-3609-007	88	31-6509-127	71	31-9231-007	22	33-8100-107	29	35-0202-037	44
25-4121-027	56	28-9150-007	104	31-3609-017	88	31-6569-017	71	31-9231-007	93	33-8100-107	99	35-0202-047	44
25-4121-037	56	28-9160-007	104	31-3709-017	88	31-6569-037	57	31-9231-207	22	33-8100-207	30	35-0203-007	44
25-4121-047	56	29-8200-007	112	31-3769-007	88	31-6569-077	57	31-9231-207	93	33-8100-207	99	35-0203-017	44
25-4121-057	56	29-8410-107	112	31-3769-017	88	31-6569-127	57	31-9231-217	22	33-8100-507	29	35-0203-027	44
25-4121-067	56	30-5101-737	110	31-3809-007	88	31-6569-197	57	31-9231-217	93	33-8100-507	99	35-0203-037	44
25-6000-537	53	31-2219-007	76	31-3809-017	88	31-6569-287	57	32-7200-007	26	33-8100-607	29	35-0203-047	44
25-6011-527	53	31-2219-017	76	31-4709-007	85	31-6569-307	71	32-7200-007	98	33-8100-607	99	35-0203-057	45
25-6400-537	53	31-2269-007	76	31-4709-027	85	31-6569-377	83	32-7207-007	26	33-8100-707	30	35-0203-067	45
25-6411-527	53	31-2269-007	76	31-4709-037	85	31-6569-387	71	32-7207-007	98	33-8100-707	99	35-0203-077	45

BEST. NR	Seite	BEST. NR	Seite	BEST. NR	Seite	BEST. NR	Seite	BEST. NR	Seite	BEST. NR	Seite
35-0203-087	45	36-3769-007	82	38-9220-007	21	52-0233-007	124	66-1564-007	96	75-0322-007	149
35-0203-097	45	36-3769-017	82	38-9220-007	103	52-2717-007	147	66-1564-007	102	75-0323-007	149
35-0203-107	45	36-3769-017	111	38-9230-007	22	52-5180-017	123	66-5030-007	110	75-0350-007	149
35-0203-117	45	36-3809-007	80	38-9230-007	103	58-1022-037	118	66-5030-007	111	75-0351-007	149
35-0203-127	45	36-3809-017	80	38-9231-007	22	58-1022-047	118	66-5031-007	96	75-0352-007	149
35-0203-137	45	36-3869-007	80	38-9231-007	103	58-1022-087	118	66-5031-007	100	75-0353-007	149
35-0203-147	45	36-3904-007	81	39-6400-017	105	58-1022-137	118	66-5041-007	23	75-0354-007	149
35-0204-007	44	36-3904-017	81	39-6800-017	105	58-1022-287	118	66-5041-007	24	75-0355-007	149
35-0204-017	44	36-3904-207	81	39-6801-007	105	58-1022-677	118	66-5041-007	94	76-5132-007	146
35-0204-027	44	36-3904-407	81	39-8209-007	112	58-1022-787	118	66-5041-007	94	76-5132-007	147
35-0204-037	44	36-3904-607	81	39-8209-047	112	58-1093-057	118	66-5041-007	101	76-9008-007	150
35-0204-047	44	37-0003-107	95	39-8209-067	112	58-1093-067	118	66-5041-007	101	76-9009-007	150
35-0204-057	45	37-6603-037	95	39-8209-097	112	58-1098-107	119	68-2488-017	53	76-9035-007	150
35-0204-067	45	37-6609-007	95	39-8409-007	112	58-1098-137	119	68-2489-017	53	76-9035-017	150
35-0204-077	45	37-7200-007	26	39-8900-007	113	58-1133-017	118	68-2495-007	53	77-9011-007	152
35-0204-087	45	37-7200-007	98	39-8900-057	113	58-2008-017	119	68-2496-007	53	80-1700-002	109
35-0204-097	45	37-7207-007	26	39-8900-107	113	58-2008-027	119	68-4899-007	147	80-3201-002	109
35-0204-107	45	37-7207-007	98	39-8900-157	113	58-2008-057	119	68-4899-017	147	81-3400-031	109
35-0204-117	45	37-7600-007	20	39-8900-167	114	58-2008-077	119	68-5500-007	122	81-3500-011	109
35-0204-127	45	37-7600-007	97	39-8900-177	114	58-2008-407	119	68-5500-017	122		
35-0204-137	45	37-7600-707	20	39-8900-187	114	58-2040-017	119	68-5500-027	122		
35-0204-147	45	37-7600-707	97	39-8900-197	114	58-2040-257	119	68-5500-037	122		
35-0301-007	50	37-9220-007	21	39-8900-207	113	58-2040-517	119	68-5500-047	122		
35-0301-017	50	37-9220-007	97	39-8900-257	113	58-2040-527	119	68-5500-077	122		
35-0301-027	50	37-9230-007	22	39-8900-307	113	58-2040-537	119	68-5500-117	122		
35-0302-007	50	37-9230-007	97	39-8900-357	113	58-2063-007	121	68-5500-127	122		
35-0302-017	50	38-6809-107	99	39-8900-407	113	58-2063-017	121	68-5500-137	122		
35-0302-027	50	38-7200-007	26	39-9024-007	108	58-2063-027	121	69-0236-007	107		
35-2020-017	36	38-7200-007	98	39-9024-007	108	58-2071-027	120	69-0236-017	107		
35-2020-027	36	38-7207-007	26	39-9024-007	108	58-2071-037	120	69-0236-027	107		
35-2020-037	36	38-7207-007	98	50-2100-007	135	58-2071-107	120	69-0236-037	107		
35-2021-017	36	38-7600-007	20	50-4280-007	135	58-2071-117	120	69-0236-047	107		
35-2021-027	36	38-7600-007	103	51-0050-007	122	58-2078-007	120	69-0236-057	107		
35-2021-037	36	38-7600-707	20	51-0050-387	122	58-9504-007	121	71-9442-417	121		
36-1209-017	80	38-7600-707	103	51-0052-007	122	65-6502-017	26	71-9443-607	121		
36-1209-027	80	38-8200-007	100	51-0056-017	122	65-6502-01					

THE ART OF LIGHTS

Aspöck Systems GmbH

Enzing 4 | 4722 Peuerbach | AUSTRIA

Tel.: +43 72 76 / 26 70-0

E-Mail: office@aspoeck.com | www.aspoeck.com



GROSSBRITANNIEN, IRLAND

Aspöck UK Ltd.
Unit 19, Stansted Distribution Centre
Great Hallingbury
Bishops Stortford, Herts
GB-CM22 7DG
Tel.: +44 1279 655 220
Fax: +44 1279 505 869
E-Mail: sales@aspoeck.co.uk
www.aspoeck.co.uk

FRANKREICH, LUXEMBURG ALGERIEN, MAROKKO, TUNESIEN

Aspöck France S.A.S.
ZAC Bel Air
260 Rue des Vergers
F-69480 Pommiers
Tel.: +33 437 5508 65
Fax: +33 437 5508 97
E-Mail: office@aspoeck.fr

SPANIEN, PORTUGAL

Aspöck Iberica
Via Sergia, 32 Nave N° 2
Poligono Industrial
"Les Hortes del Cami Rai"
E-08302 Mataro (Barcelona)
Tel.: +34 937 598 039
Fax: +34 937 501 033
E-Mail: aspock@aspock.com
www.aspock.com

SCHWEDEN, FINNLAND, NORWEGEN, DÄNEMARK, ESTLAND,

Aspöck Norden AB
Honungsgatan 4
SE-432 40 Varberg
Tel.: +46 340 483 870
E-Mail: info@aspoeck-norden.se

ITALIEN

PAGG Aspöck srl
Via Legnano, 8
I-20835 Muggiò (MB)
Tel.: +39 039 278 5255
Fax: +39 039 278 9582
E-Mail: info@aspoeck.it

BRASILIEN

Aspöck do Brasil Ltda.
Estrada RS 122 km 88,5 S/N
Bairro São Gotardo
Flores da Cunha-RS
CEP 95270-000
Tel.: +55 54 3039-5400
E-Mail: contato@aspock.com.br

POLEN, LITAUEN, LETTLAND, UKRAINE

Aspöck Systems Polska Sp.z.o.o.
ul. Byczyńska 10
46-320 Praszka
Tel.: +48 34 3430 600
Fax: +48 34 3430 609
E-Mail: office.poland@aspoeck.com

TÜRKEI, NAHER OSTEN

Aspöck Aydınlatma Sistemleri Tic. Ltd.
Feneryolu Mah. Yıldırım Sok.
No 20/B P.K: 34724
Kadıköy / Istanbul
Türkei
Tel.: +90 (0) 216 5105400-3 lines

DEUTSCHLAND

Suer GmbH & Co KG
Handelsstraße 5
D-42929 Wermelskirchen
Tel.: +49 2196 946 0
Fax: +49 2196 946 100
E-Mail: info@suer.de

DEUTSCHLAND

Hofmeister & Meincke
Carsten-Dressler-Straße 6
D-28279 Bremen
Tel.: +49 421 8405 296
Fax: +49 421 8405 201
E-Mail: bremen@hofmei.de

ÖSTERREICH, UNGARN, KROATIEN, TSCHECHIEN

Ing. A. F. Baeder Ges.m.b.H.
Kolpingstraße 13
A-1230 Wien
Tel.: +43 1 865 16 40
Fax: +43 1 869 22 12
E-Mail: sales@baeder-automotive.com

ÖSTERREICH (NUR 12V)

Knott Handelsges.m.b.H.
Rennweg 79-81
A-1030 Wien
Tel.: +43 1 714 22 22
Fax: +43 1 714 22 33
E-Mail: info@knott.at

SCHWEIZ

Südo AG für Lastwagenzubehöre
Müslistrasse 43
CH-8957 Spreitenbach
Tel.: +41 41 348 04 80
Fax: +41 41 340 31 79
E-Mail: info@agl.ch

NIEDERLANDE, BELGIEN

Frits Dijk International
Collse Heide 64
NL-5674 VN Nuenen
Tel.: +31 40 2831815
Fax: +31 40 2838717
E-Mail: info@fritsdijk.nl

SERBIEN, RUMÄNIEN, BULGARIEN, SLOWAKEI

Ing. A. F. Baeder Ges.m.b.H.
Kolpingstraße 13
A-1230 Wien
Tel.: +43 1 865 16 40
Fax: +43 1 869 22 12
E-Mail: sales@baeder-automotive.com

MONTENEGRO, SLOWENIEN, BOSNIEN UND HERZEGOWINA

Ing. A. F. Baeder Ges.m.b.H.
Kolpingstraße 13
A-1230 Wien
Tel.: +43 1 865 16 40
Fax: +43 1 869 22 12
E-Mail: sales@baeder-automotive.com

ISRAEL

M.N. Systems
Pier St., Industrial Park Emek 10
Hefer, IL-3877701
P.O.B 12186
Tel.: +97 24 6220 111
Fax: +97 24 6220 808
E-Mail: info@mnsys.co.il

OST ASIEN

JM Company
312-15, Jaedurumi-gil
Paju-si, Gyeonggi-do
10863, S. Korea
Tel.: +82 31 944 7670
Fax: +82 31 947 7671

RUSSLAND, KIRGISISTAN, MONGOLEI, WEISSRUSSLAND, KASACHSTAN

STAT Ltd
RUS, 125464, Moscow region,
Volokolamskoe Highway
House 142
Pom. I, Room 35, Office 535
Tel.: +7 (495) 739-03-47
E-Mail: info@stat-parts.ru
www.stat-parts.ru

SÜDAFRIKA, BOTSWANA, LESOTHO, NAMIBIA, SIMBABWE, SWASILAND

Trail-Link South Africa
699 Seccull Avenue
0084 Mayville, Pretoria
P.O.B. 880
Tel.: +27 12 335 7402
E-Mail: sales@trail-link.co.za

USA

Aspöck UK Ltd.
Unit 19, Stansted Distribution Centre
Great Hallingbury
Bishops Stortford, Herts
CM22 7DG
Tel.: +44 1279 655 220
E-Mail: sales@aspoeck.co.uk